

2

Materiales Didácticos

Lengua Extranjera: Francés

3.<sup>er</sup> CURSO

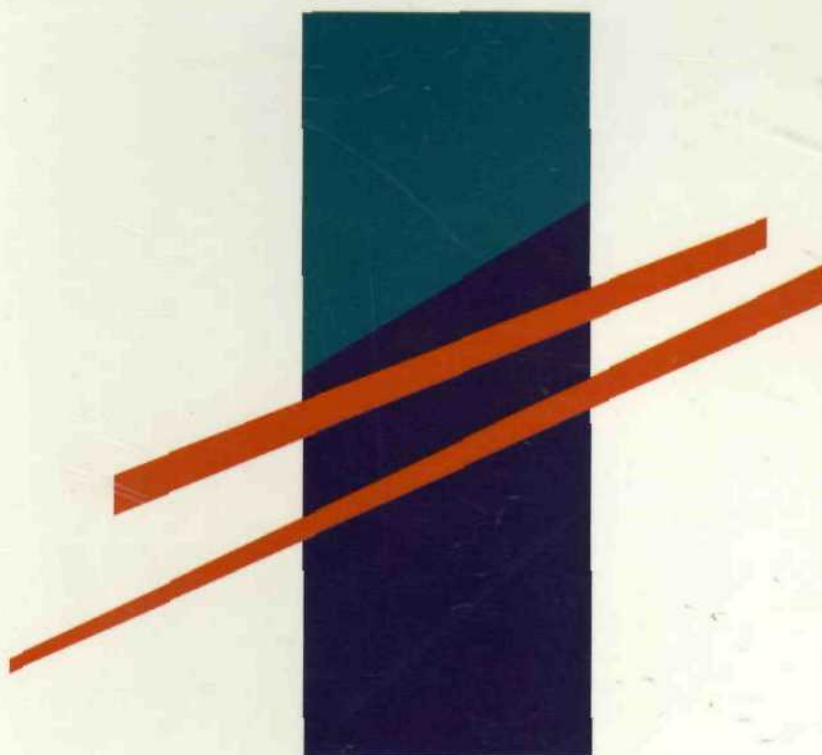

SECUNDARIA  
OBLIGATORIA



Ministerio de Educación y Ciencia

Materiales Didácticos

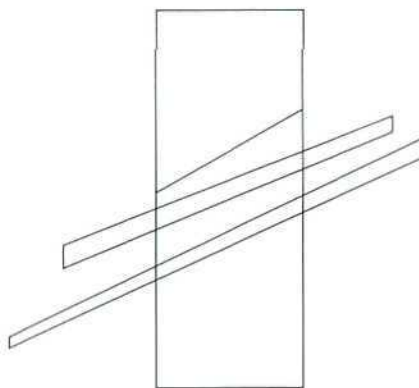

3.<sup>er</sup> Curso

---

## Lengua Extranjera: Francés

Autoras:

Catalina Borrego Laso  
Anunciación Hernández Tristán  
Carmen Lesmes Caramazana  
Teresa Yáguez Soberón

Coordinación:

M.<sup>a</sup> Luz García González,  
del Centro de Desarrollo Curricular



---

Ministerio de Educación y Ciencia

*Coordinación de la edición:*  
**CENTRO DE DESARROLLO CURRICULAR**  
DEPARTAMENTO DE PUBLICACIONES



**Ministerio de Educación y Ciencia**

Secretaría de Estado de Educación

Dirección General de Renovación Pedagógica

Centro de Desarrollo Curricular

Edita: Centro de Publicaciones, Secretaría General Técnica

N. I. P. O.: 176-96-092-2

I. S. B. N.: 84-369-2829-6

Depósito legal: M. 10.613-1996

Imprime: Imprenta Fareso, S. A.

## Prólogo

---

*La Dirección General de Renovación Pedagógica viene elaborando, desde el comienzo de la implantación anticipada de la Educación Secundaria, una serie de materiales didácticos que tienen como finalidad orientar al profesorado que imparte estas nuevas enseñanzas. Son materiales concebidos para facilitar la elaboración y el desarrollo de las programaciones correspondientes a las distintas áreas y materias. Con su publicación y distribución, el Ministerio de Educación y Ciencia pretende proporcionar a los profesores y profesoras que van a impartir, en este caso, la Educación Secundaria Obligatoria un instrumento que les ayude a desarrollar el nuevo currículo y a planificar su práctica docente. Para ello se ofrecen propuestas de programación y unidades didácticas con sugerencias, orientaciones y actividades que pueden ser aprovechadas de diversos modos por el profesorado, sea incorporándolas a sus propias programaciones, sea adaptándolas a las características de su alumnado o a su propio estilo de enseñanza.*

*El desafío que para los centros educativos, y en concreto para el profesorado, supone anticipar la implantación de las nuevas enseñanzas reguladas en la L.O.G.S.E. merece no sólo un cumplido reconocimiento, sino también un apoyo decidido por parte del Ministerio que, a través de la publicación de materiales didácticos y de otras actuaciones paralelas, pretende ayudar al profesorado a desarrollar su trabajo en mejores condiciones.*

*El Ministerio valora muy positivamente el trabajo realizado por los autores de estos materiales, que han sido elaborados en estrecha colaboración con los asesores y asesoras del Servicio de Educación Secundaria del Centro de Desarrollo Curricular, siguiendo el esquema general propuesto por dicho Servicio. El Ministerio considera que estos documentos pueden servir de ejemplos válidos tanto de programación como de unidades didácticas para las diferentes áreas y materias. No obstante, deben ser los propios profesores y profesoras, a los que van dirigidos estos materiales, los que digan la última palabra acerca de su utilidad, en la medida en que constituyan una ayuda eficaz para desarrollar su trabajo.*

*En cualquier caso, conviene poner de manifiesto que se trata de materiales con un cierto carácter experimental, destinados a ser contrastados en la práctica, adaptados y completados.*

*Por otra parte, este mismo carácter experimental se debe también a que van a ser utilizados con alumnos y alumnas muchos de los cuales proceden todavía de la Enseñanza General Básica, es decir, que se han incorporado al segundo ciclo de la Educación Secundaria Obligatoria sin haber cursado las enseñanzas correspondientes al primer ciclo. Se trata, por tanto, de materiales para un momento de transición y, por ello, complejo. Por todo esto, las sugerencias o propuestas que los profesores realicen a partir de su práctica docente, con respecto a estos u otros materiales, serán de enorme utilidad para mejorar o completar las futuras ediciones de los mismos.*

# Índice

	<u>Páginas</u>
INTRODUCCIÓN .....	7
Criterios de selección y organización de los contenidos .....	9
Criterios metodológicos y para la evaluación .....	11
PROGRAMACIÓN PARA TERCER CURSO E.S.O .....	17
Objetivos .....	19
Selección de contenidos .....	20
Secuencia de las unidades didácticas .....	23
DESARROLLO DE LA UNIDAD DIDÁCTICA 4: «SAVOIR FAIRE UN CHOIX» ....	41
Consideraciones previas .....	43
Objetivos didácticos .....	44
Núcleos temáticos .....	45
DESARROLLO DE LAS ACTIVIDADES .....	49
1. «Et si on partait en camp?» .....	50
Leçon 0. Départ .....	50
Leçon 1. Choisir les vacances .....	52
Leçon 2. Se renseigner pour aller dans un camp de jeunes en France .....	54
Leçon 3. Pour prendre une décision il faut d'abord comprendre .....	58
Leçon 4. Choisir un camp .....	62
Leçon 5. Démarches à faire .....	70
Leçon 6. Préparatifs. Il faut préparer le trousseau .....	76
Leçon 7. Comment y aller .....	84
2. «Et si on participait à la défense de l'environnement et de la nature?» ...	90
Leçon unique .....	90
EVALUACIÓN DE LA UNIDAD .....	103
ANEXOS .....	105
BIBLIOGRAFÍA .....	117

“La lecture est le fléau de l'enfance et presque la seule occupation qu'on lui sait donner (...) Un enfant n'est pas fort curieux de perfectionner l'instrument avec lequel on le tourmente; mais faites que cet instrument serve à ses plaisirs bientôt il s'y appliquera malgré vous.

On se fait une grande affaire de chercher les meilleures méthodes d'apprendre à lire, on invente des bureaux, des cartes, on fait de la chambre d'un enfant un atelier d'imprimerie (...) Quelle pitié! Un moyen plus sûr que tout cela, et celui qu'on oublie toujours, est le désir d'apprendre. *Donnez à l'enfant ce désir, puis laissez là vos bureaux (...); toute méthode lui sera bonne.*

L'intérêt présent; voilà le grand mobile, le seul qui mène sûrement et loin.”

Jean-Jacques Rousseau,  
**Émile ou de l'éducation,**  
cap. XXVIII, 1762.

# Introducción

---

Hoy en día aprender una lengua extranjera significa aprender a «comunicarse» en esa lengua, poder utilizarla. El profesor se convierte en el organizador de un proceso que permite al alumnado poder expresarse en esa lengua y comprender lo que lee u oye para extraer informaciones que satisfagan sus necesidades y sus intereses. El aula se convierte en un espacio en el que se establece «la comunicación». Para que exista una «coherencia» en el proceso de aprendizaje es necesario elaborar una programación en la que se establecen las relaciones entre:

- Objetivos que se pretenden alcanzar.
- Selección y organización de contenidos para lograr esos objetivos.
- Diseño de las tareas de aprendizaje.
- Experiencias de aprendizaje.
- Instrumentos y tareas de evaluación que permitan valorar el grado de desarrollo de las capacidades establecidas en los objetivos, así como la evaluación del diseño pedagógico y del propio proceso de enseñanza y aprendizaje.

Además hay que tener presente que, en nuestro caso, se actúa dentro de un marco educativo con unas finalidades concretas, la etapa de Educación Secundaria Obligatoria, y para unos alumnos y alumnas concretos: 2.º ciclo, 3.º curso. Por lo tanto todos los elementos de la programación tienen que tener en cuenta esta doble articulación: aprender una lengua extranjera dentro de un ciclo y curso concreto y en un sistema educativo concreto.

## ***Fuentes del currículo y referentes***

Todas las decisiones tomadas para la elaboración de esta programación, así como para la planificación y desarrollo de la Unidad didáctica que se muestra como ejemplo, se han cimentado en las aportaciones que proporcionan las fuentes que alimentan el currículo (Coll, 1991) y en aportaciones derivadas de la práctica educativa:

- **Fuente socio-cultural:** ayuda a determinar los contenidos que el alumno debe asimilar para convertirse en un miembro activo de la sociedad.
- **Fuente pedagógica:** aporta conocimientos sobre cómo se produce el aprendizaje y cuáles son los requisitos que lo favorecen.
- **Fuente psicológica:** aporta información sobre el desarrollo evolutivo del alumno y de la alumna ayudando a planificar mejor la acción pedagógica.

- **Fuente epistemológica:** contribuye a separar los contenidos esenciales de los secundarios, a buscar la estructura interna y las relaciones que existen entre ellos; sus aportaciones son decisivas para establecer secuencias de actividades de aprendizaje que faciliten la asimilación significativa.

Ello supone la presencia de tres referentes de equiparable relevancia:

- a) **Los Objetivos Generales de Etapa.** Los alumnos y las alumnas de este curso deben alcanzar unos Objetivos Generales a lo largo de la etapa y a través de las distintas áreas, entre las cuales se encuentra la L. E.
- b) **Los Objetivos Generales de Área.** Se gradúan y secuencian para el primer ciclo y para cada uno de los cursos del 2.º ciclo, determinando la selección de contenidos. Su adquisición, a través de las actividades planificadas, permite al alumno la consecución de dichos objetivos.
- c) **El diseño pedagógico.** A la hora de seleccionar *situaciones de comunicación, materiales y actividades de aprendizaje* se ha intentado que éstos se adapten, dentro del ciclo y curso correspondiente de la etapa, a la edad del alumnado, a sus centros de interés y a su grado de madurez lingüística y cultural (C. Coll, 1991), sin olvidar que el fin es la adquisición de la competencia comunicativa que le permita funcionar de manera apropiada en una gama de situaciones cotidianas en las que va a necesitar utilizar la L.E. y por otra parte satisfacer sus necesidades e intereses.

Se han contemplado igualmente los *temas transversales* que se trabajan fundamentalmente a través de los contenidos, en especial aquellos referidos a conceptos y a valores, y mediante una serie de actividades explicitadas en cada Unidad. En la 1.ª Unidad se hace referencia a la educación cívica y moral que potencia el espíritu de colaboración y respeto de los elementos de la clase (profesores y compañeros). La 3.ª Unidad incluye la educación para el consumo y la educación para la salud. Y finalmente en la 4.ª se aborda la educación medio ambiental.

## **Análisis de contenidos**

Si el fin último del aprendizaje de una L. E. es la comunicación, son los contenidos en términos de «savoirs» (conceptos), «savoir-faire» (procedimientos) y «savoir-être» (actitudes) los que nos permiten la adquisición de esta capacidad. Pero al considerar que la competencia comunicativa no supone solamente el conocimiento del sistema lingüístico, se presentan los «savoirs» clasificados en cuatro categorías:

- Lengua y comunicación: cuatro destrezas (comprensión oral y escrita, expresión oral y escrita) y competencia sociolingüística.
- Lengua y pensamiento: competencia discursiva.
- Lengua y cultura: competencia socio cultural.
- Lengua y expresión personal: competencia estratégica.

A estas cuatro categorías de «savoirs» les corresponderían unos «savoir-faire» y unos «savoir-être», ya que éstos deben estar necesariamente integrados en el proceso de aprendizaje, puesto que es a través de ellos como pueden adquirirse los primeros (Simposio de Rüschtikon, Consejo de Europa, 1993).



Para poder ajustar y desarrollar adecuadamente el proceso de enseñanza y aprendizaje, es imprescindible conocer las características psicoevolutivas de los alumnos y alumnas, así como su desarrollo cognitivo.

Además para facilitar el aprendizaje significativo se tiene en cuenta la estructura interna de la materia y los estilos de aprendizaje de los alumnos.

Hay que averiguar también sus conocimientos previos en relación con lo que se va a enseñar para encontrar aquellas conexiones que les permitan progresar; y para esto es necesario que la enseñanza de los contenidos fundamentales tenga continuidad. De lo simple y concreto se avanza hacia un conocimiento cada vez más complejo, permitiendo así la construcción progresiva de conocimientos. Se consideran así mismo los intereses, necesidades y motivaciones del alumnado.

Todos estos criterios están presentes en la selección de los contenidos de la secuencia y se han organizado en torno a un eje de grandes nociones-funciones que dan título a las 4 Unidades: «*Savoir faire connaissance*», «*Savoir raconter*», «*Savoir se débrouiller*» y «*Savoir faire un choix*».

Pero han sido fundamentalmente las necesidades, intereses y motivaciones del alumnado (detectados en nuestra experiencia docente) los que han determinado los núcleos temáticos, así como las situaciones de comunicación de cada Unidad, en los que se contextualizan dichas grandes nociones-funciones.

### Savoir faire connaissance

Puesto que en 3.º de E.S.O. el grupo-clase puede ser heterogéneo (los alumnos y alumnas pueden provenir de diferentes grupos e incluso de diferentes centros), parece oportuno dedicar un tiempo a conocerse.

Utilizando la L.E. como medio de expresión se organizan una serie de actividades fundamentadas en técnicas de dinámica de grupo que permiten el conocimiento y la integración en el mismo. Si es necesario que en el aula se produzca interacción parece imprescindible comenzar por facilitar la cohesión del grupo.

El tema elegido parece apropiado en este momento, ya que el hecho de cambiar de ciclo despierta ciertas inquietudes y expectativas respecto a las materias, las que son de continuación y las nuevas.

Se considera oportuno aprovechar la situación para despertar el espíritu crítico, realizando un análisis sobre la elaboración del horario, y contrastarlo con un horario francés del mismo curso: distribución de horas, materias, recreos,...

Esta Unidad también debe servir como evaluación inicial de los conocimientos adquiridos en los años anteriores.

### Savoir raconter

No es la primera vez que se aborda la noción de pasado; probablemente ya el alumno o la alumna tiene conocimientos previos, pero parece que ahora es un momento apropiado para su adquisición de forma más completa y global, y por diferentes razones.

La primera razón es de tipo evolutivo: la adolescencia suele estar caracterizada como un período preparatorio para la edad adulta; ahora bien, no en grado menor, es un momento de recapitulación sobre la infancia, sobre la experiencia acumulada para ponerla ahora en orden (Kaplan, 1984). El adolescente está inmerso en un proceso de activa deconstrucción de su pasado personal, en parte retomado, y, en parte, abandonado definitivamente.

Es en la adolescencia cuando el ser humano comienza a tener memoria biográfica, interpretación de las pasadas experiencias y aprovechamiento de las mismas para afrontar los desafíos del presente y las perspectivas del futuro. Es conveniente aprovechar este momento evolutivo del adolescente para la adquisición de este «savoir».

En segundo lugar, la adquisición de dicha capacidad contribuirá a la cristalización de la identidad del adolescente [le permitirá tejer su propio relato personal]. El adolescente intenta definir quién es él mismo a través de todas sus actividades, sus aficiones, sus amores, su pasado, sus aspiraciones, y es ese relato el que constituye el discurso fundamentador de su identidad personal.

En tercer lugar, la razón sería más propiamente lingüística y comunicativa. A la hora de comunicar hechos y situaciones es preciso situarlos en el tiempo y en el espacio. Uno de los conceptos necesarios para adquirir esa capacidad es el pasado. Continuamente es necesario recurrir al pasado, tanto a nivel oral como escrito, si se quiere contar cualquier acontecimiento del pasado personal, familiar o histórico, así como de la actualidad (noticias, prensa) o algún suceso visto o leído; en el aula es frecuente tener que hacer referencias a actividades o contenidos vistos con anterioridad.

Esta Unidad se aborda desde dos perspectivas: el mundo que nos rodea y el mundo personal.

### Savoir se débrouiller

Esta Unidad está compuesta de diferentes lecciones. En cada una de ellas se abordan situaciones de la vida cotidiana del alumno, tanto en su realidad próxima como si en algún momento viajara a un país francófono.

La edad del alumno ha determinado dichas situaciones, ya que se corresponden con su desarrollo evolutivo frente al mundo que le rodea y en el que tiene que desenvolverse con una cierta independencia y progresar hacia la autonomía.

Por otra parte, además de la comunicación, se pretende desarrollar el espíritu crítico de las alumnas y de los alumnos y sensibilizarlos a través de los temas transversales: no sólo aprender lingüísticamente a comprar, sino a saber comprar, a comer, sino a saber comer, a explicar dolencias corporales, sino a conocer su cuerpo. Es decir, desarrollar una actitud crítica y reflexiva frente al consumo, frente a la alimentación, frente a la salud.

### Savoir faire un choix

Esta Unidad respeta la línea de las anteriores, además de los aspectos comunicativos viene determinada por el desarrollo evolutivo del alumnado y pretende colaborar afianzándole en su trayectoria hacia la autonomía.

La adolescencia es un momento en la que el alumno y alumna comienza a tomar decisiones y éstas nunca deben hacerse de manera impulsiva, sino reflexivamente, ayudándose de datos que recoge y que debe analizar y sopesar para que estas decisiones se tomen lo más correctamente posible.

La situación de comunicación simulada supone elegir un campamento para el verano. Aunque no todos los alumnos y alumnas tengan la posibilidad de realizarlo en un país francófono (en algunas localidades se ofertan campamentos internacionales subvencionados por instituciones locales o regionales), sí es probable que lo hagan en su propio país.

La Unidad pretende, además de avanzar en la adquisición de la lengua, enfrentar al alumno y a la alumna con documentos auténticos, escritos complejos y variados que además de informarle le ayudarán a tomar decisiones, a dar pasos organizativos y a realizar tareas que le conducirán a la planificación y organización de sus propias vacaciones.

La Unidad termina con la simulación de una campaña en defensa del entorno y del medio ambiente que tiene como objetivo la reflexión y la sensibilización hacia este tema. La información que se les proporciona les permite participar en dicha campaña activamente, para lo cual deben consensuar sus decisiones a fin de llevar a cabo actuaciones concretas.

---

## ***Líneas metodológicas***

Las líneas metodológicas directrices en materia de procedimientos y técnicas de aula presentes en el diseño de la secuencia y, de manera más evidente, en el diseño de la unidad son:

- El trabajo en grupo.
- Ejercicios de creatividad y de simulaciones.
- Los métodos activos.
- Ejercicios sistemáticos o de conceptualización.

Se ha tenido en cuenta en todo momento la importancia de la afectividad en el aprendizaje de una lengua extranjera. Por ello tienen un lugar predominante todas las tareas y actividades que dan libre curso a la imaginación, ya que permiten la expresión personal y creativa (Dalgalian, Lieutaud y Weis, 1981).

### **El trabajo en grupo**

En toda situación de enseñanza y aprendizaje se tiene un grupo fijo que engloba al profesor y a los alumnos y que denominamos grupo-clase. Este grupo fijo, en su origen, estallará en tantos grupos, más restringidos, variables en su dimensión, en su composición y en su duración de existencia, como requieran los intereses y las tareas que se van a realizar.

Las ventajas son múltiples:

1. El tiempo a disposición del grupo-clase se multiplica por tantas veces como grupos en el aula.
2. Además, siendo real la comunicación —cada uno habla en nombre propio y asumiendo su papel—, el trabajo en grupo es un factor sociolingüístico que contribuye directamente al aprendizaje de una lengua, aunque incluso a veces la comunicación se haga en lengua materna. Por ello el profesor debe asegurar con sus explicaciones la importancia de este

## **Criterios metodológicos y para la evaluación**

modo de trabajo, haciendo comprender a los alumnos y alumnas las ventajas a la hora de producir en lengua extranjera.

3. Ventajas de orden pragmático: el trabajo en grupo tiene la función de colocar el discurso del alumno en interacción social con vistas a realizar una tarea o alcanzar un objetivo.
4. Ventajas psicológicas: tales como la incitación mutua, la retroalimentación múltiple y otras formas de interacción que permiten resolver, de buena gana entre varios, una tarea para la cual se está menos preparado y menos motivado que si se realiza solo.
5. *Ventajas lingüísticas: cada miembro del grupo es una persona-recurso para los demás integrantes.*

El único inconveniente del trabajo en grupo reside en la imposibilidad de asegurar, en el seno del mismo, la totalidad de las operaciones de conceptualización y un control individual.

### Ejercicios de creatividad y de simulación

Tienen en común el poner en juego la afectividad y la imaginación, además de dar al alumno-hablante la oportunidad de expresar ciertos aspectos de su personalidad, ciertos fantasmas, de tener una motivación a la hora de comunicar.

Esta función de motivación es el camino más directo para que el hablante se implique en su discurso. Ahora bien, si estos ejercicios liberan la expresión, no son, sin embargo, ni la garantía ni el modelo de la comunicación social corriente —que se rige por una lógica diferente— y, consecuentemente, los ejercicios de creatividad, en particular, deberán ir seguidos de un retorno a una comunicación «banal», simulada o auténtica.

Los ejercicios de simulación permiten un aprendizaje de la comunicación y de sus reglas y tienen como objetivo diversificar los papeles y el status de hablante o interlocutor que el alumno y la alumna deberán asumir.

### Los métodos activos

No basta con que el alumnado sea activo en la clase para que se pueda hablar de métodos activos.

Se consideran métodos activos a toda realización de una tarea que sea al menos parcialmente extra-lingüística, en la cual la producción «langagière» es un medio y en la que el aprendizaje de las formas lingüísticas necesarias para la realización de la tarea es un subproducto.

En métodos activos, se coloca al alumno en situación de comunicación, no a causa del grupo-clase o del ejercicio, sino porque la tarea lo exige, porque tienen que comunicar algo.

### Ejercicios sistemáticos o de conceptualización

No es suficiente dejar hablar libremente al alumno y a la alumna para que aprendan a expresarse. Hay que proporcionarles los medios de hacerlo. De hecho mejoran su manera de expresarse imitando una lengua más elaborada y los ejercicios sistemáticos contribuyen a ello eficazmente.

Su finalidad es la de corregir los errores de expresión más frecuentes, de transferir formas lingüísticas conocidas pero no empleadas (se comprende más de lo que se produce) y de enseñarles estructuras nuevas necesarias para enriquecer el abanico de sus posibilidades de expresión y de conceptualización.

Hay que considerar, en todo caso, para este tipo de ejercicios la brevedad de las sesiones y la motivación: el ejercicio debe corresponder a un error cometido por los alumnos y alumnas de la clase.

## ***Atención a la diversidad***

En principio las actividades de las distintas unidades deben ser diseñadas para ser realizadas por todos los alumnos. No obstante, al diseñar las actividades de cada unidad didáctica se han tenido en cuenta criterios para atender a la diversidad, ya que hay que considerar que los alumnos y alumnas son diferentes en cuanto a:

- la capacidad de aprender,
- la motivación por aprender,
- los estilos de aprendizaje, y
- los intereses personales de acuerdo con su futuro profesional.

Estos planteamientos pueden verse en el desarrollo de la Unidad didáctica que se muestra como ejemplo. Para hacer frente a esta diversidad se han utilizado diferentes procedimientos metodológicos, dejando intervenir a los alumnos de manera activa.

A lo largo de la Unidad y en cada lección:

- Se han previsto para un mismo contenido varias actividades de menor a mayor dificultad (por ejemplo, en actividades de «escucha» a unos se les puede dar más información que a otros).
- Se han elegido materiales que ofrecen diversas actividades graduadas.
- Se han planificado agrupaciones flexibles (individual, por parejas, grupos pequeños, grupo-clase). El profesor propone según la actividad grupos homogéneos o heterogéneos. Estos últimos tienen como objetivo permitir que aquellos alumnos o alumnas menos avanzados aprendan de los más avanzados. Psicológicamente está probado que este tipo de agrupamiento beneficia tanto a los que aprenden como a los que enseñan y que así lo asimilan mejor.

Al final del núcleo temático 1: «Et si on partait en camp?» y del núcleo 2: «Et si on participait à la défense de l'environnement et de la nature?» se proponen actividades complementarias que no están temporalizadas, ya que son opcionales, y es el profesor quien decide, según su grupo-clase, si las realizan todos los alumnos y alumnas o sólo parte de ellos y además también decide, para aquellos que las realizan, el número y grado de ejecución de las tareas propuestas.

## ***Orientaciones para la evaluación***

Su objetivo es obtener un cierto conocimiento, el más real posible, del proceso de enseñanza y aprendizaje con el fin de actuar para regularlo y adaptarlo a las necesidades del alumnado, ya que es una parte integrante y fundamental de dicho proceso.

Responde a las siguientes características:

- Continua y formativa, está presente a lo largo de todo el proceso de aprendizaje, y evalúa el progreso de la alumna y del alumno y no sólo el resultado final.
- Vinculada a los demás elementos del currículo: objetivos, contenidos, metodología y actividades.
- Basada en la motivación del alumno y alumna: interés, participación, esfuerzo, etc., y no sólo en los aspectos cognitivos.
- No debe ser realizada solamente por el profesor, sino que éste invitará al alumnado a participar con su opinión sobre las tareas propuestas, la manera de realizarlas y la selección de materiales.

Todo ello permite determinar y evaluar el progreso del alumno y de la alumna, la actuación del profesor y el currículo. Consecuentemente informa:

- al alumno sobre su proceso de aprendizaje, ayudándole a regularlo;
- al profesor sobre la eficacia de la metodología adoptada, ayudándole a tomar las medidas necesarias para atender las necesidades del alumnado;
- sobre el grado de adquisición de los objetivos y la eficacia del currículo.

En el aprendizaje de una Lengua Extranjera además hay que tener en cuenta:

- La evaluación del progreso en la adquisición de la competencia comunicativa, lo cual supone evaluar las funciones que domina, dentro de qué situaciones y si hay transferencia de los conocimientos y habilidades adquiridos a otras situaciones y contextos.
- La capacidad de comunicar de forma global, teniendo presente que las actividades y las tareas integrales en las que varias habilidades estén presentes son más importantes que en las que sólo se evalúa un único elemento.
- La etapa «Interlanguaje»: cuando se comienza a hablar una L.E. se cometen errores, por ello en esta etapa deben respetarse las estrategias de compensación que ayudan a superar las lagunas de conocimientos.

## Qué evaluar

Dado que se adopta un enfoque comunicativo, el objeto de evaluación es la competencia comunicativa: en qué medida el alumno o la alumna es capaz de utilizar lo adquirido en situaciones de comunicación reales o simuladas, en cualquier caso auténticas, centrando la evaluación en el trabajo de las mismas para determinar no sólo el grado de adquisición de los «savoirs», sino también de los «savoir-faire» y de los «savoir-être».

El profesor y el alumno evalúan si el diseño pedagógico es el conveniente para alcanzar los objetivos y si se adapta a los diferentes ritmos del alumnado, si se han tenido en cuenta los conocimientos previos y si se ha permitido trabajar en un ambiente afectivo gratificante.

Se evalúa así mismo la planificación del espacio y del tiempo, y si la gestión y la organización de la clase han sido correctas para el grupo.

Además hay que evaluar el proceso de enseñanza; por lo tanto, el profesor también debe ser evaluado.

## Cómo evaluar

En principio, cualquier tarea, ejercicio o actividad debe ser un medio de evaluar las capacidades comunicativas del alumno o alumna, y no sólo el resultado, sino también el proceso de aprendizaje, ya que debe valorarse el progreso realizado. Los instrumentos de evaluación varían según lo que se pretenda evaluar. Para una evaluación formativa el principio fundamental es el de la observación sistemática, pero para evitar que ésta no sea demasiado subjetiva es conveniente utilizar otras técnicas que ayuden a obtener estimaciones más justas y precisas, tales como el «cahier de bord», tests, grabaciones, comparaciones con producciones anteriores, cuestionarios de autoevaluación, etc.

En las producciones comunicativas se tienen en cuenta los siguientes aspectos:

- La interacción.
- La consideración de los imprevistos.
- La contextualización.
- La relación con la vida real.

Es necesario considerar que la **autoevaluación** no es un proceso espontáneo, sino planificado. El alumno o la alumna debe saber qué se espera de él o de ella y explicarle la utilización de una cierta metodología, así como la razón de las técnicas empleadas en clase. Debe acostumbrarse a reflexionar y a desarrollar un espíritu crítico en relación con su aprendizaje y su trabajo.

La autoevaluación y la coevaluación suponen una formación específica del alumno o alumna para que pueda ser capaz de comparar sus producciones con las de los nativos, con las de otros compañeros y compañeras, y con las suyas propias en otro momento del aprendizaje.

## Instrumentos de evaluación

Estos se acomodan a actividades o pruebas que combinan como en la vida real, comprensión y expresión orales, comprensión escrita y posteriormente comprensión y expresión orales, comprensión escrita y posteriormente expresión escrita, etc., utilizando técnicas de simulación, dado que la realidad en el proceso de aprendizaje no permite salir de la clase.

Tanto por parte del profesor como del alumnado se recoge información a través de diferentes instrumentos como:

- Observación sistemática en el aula.
- Diario del alumno.
- Cuestionarios.
- Comentarios escritos.
- Grabaciones.
- Tareas concretas.
- Cuaderno del profesor.
- Fichas.

También pueden utilizarse pruebas específicas.

En la Unidad que se desarrolla se muestran algunos de estos instrumentos.

## Cuándo evaluar

Se distinguen tres momentos en el proceso de evaluación:

- Evaluación inicial: nos informa sobre los conocimientos previos, las capacidades y las actitudes. Esto permite al profesor adaptarse a la realidad del alumnado.
- Evaluación formativa: incluye pruebas objetivas, actividades y/o tareas que permiten evaluar el grado de consecución de los objetivos previstos a lo largo de todo el proceso de enseñanza y aprendizaje.
- Evaluación sumativa: incluye pruebas «objetivas» elaboradas por el profesor o bien tareas finales. Se trata de evaluar el grado de consecución obtenido por cada alumno o alumna de los objetivos propuestos para la unidad.



Programación  
para 3.<sup>er</sup> curso E.S.O.

---



### **OBJETIVOS PARA 3.<sup>er</sup> CURSO E.S.O.**

1. Comprender información global y específica de mensajes orales y escritos relativos al medio escolar francés y español, relacionados con el comportamiento del alumno en determinadas situaciones de la vida cotidiana y referidos a hechos del pasado.
2. Producir mensajes orales y escritos dentro del marco de las situaciones anteriores.
3. Leer de forma comprensiva y autónoma textos relativos al medio escolar francés, al campamento, a la defensa del medio ambiente y a situaciones de comunicación de la vida cotidiana, utilizando estrategias de comprensión escrita.
4. Utilizar la lectura como fuente de información y de placer.
5. Reflexionar sobre el funcionamiento del nuevo sistema lingüístico a partir de situaciones de comunicación para mejorar la eficacia comunicativa de las producciones propias y para comprender mejor las producciones de otros.
6. Reconocer y valorar la ayuda que supone el conocimiento de la lengua francesa para comunicarse con francófonos y para participar en distintos ámbitos de la actividad humana.
7. Apreciar la riqueza que supone el conocimiento de la lengua francesa y su cultura reconociendo su aportación en las relaciones interpersonales.
8. Mostrar una actitud receptiva, crítica y positiva con respecto a los hechos de civilización francesa transmitidos por la lengua.
9. Utilizar estrategias de aprendizaje autónomo con el fin de analizar y reflexionar sobre el proceso de aprendizaje y las dificultades encontradas en él.

### PROCEDIMIENTOS

- Análisis de los comportamientos sociolingüísticos que favorecen o perturban las relaciones humanas en la comunicación.
- Análisis consciente de aquellos aspectos semánticos, morfológicos y sintácticos que ponen de manifiesto formas distintas a las nuestras.
- Análisis de materiales escritos e icónicos auténticos con el fin de comparar los modos de vida en Francia y en España, de descubrir valores denotativos y connotativos, referentes socio-culturales, etc.
- Clasificación por categorías del léxico; fijación y reutilización del mismo.
- Comprensión global y estructuración de textos escritos a fin de sintetizar la información de alguno de ellos en una frase.
- Comprensión lectora utilizando estrategias metacognitivas, cognitivas y socioafectivas y observando la importancia de elementos extralingüísticos tales como los signos icónicos, los títulos, las imágenes, etc.
- Deducción de una información determinada a partir de ciertas claves.
- Diferenciación entre hechos objetivos y opiniones en un relato oral o escrito.
- Elaboración y verificación de hipótesis lingüísticas.
- Correspondencias entre textos orales y escritos.
- Extracción de informaciones específicas de textos auténticos, de diálogos...
- Extracción de información para reconstruir un relato.
- Identificación de mensajes orales asociándolos con una imagen, con léxico, etc.
- Identificación y correspondencia entre signos icónicos y léxico, o mensajes orales o textos escritos.
- Identificación y comparación de rasgos culturales en los textos abordados.
- Identificación y descripción de signos icónicos elaborando hipótesis sobre su significado.
- Inducción de normas gramaticales y apropiación de las mismas a través de ejercicios estructurales no mecánicos y contextualizados.
- Interacción semicontrolada.
- Participación activa en intercambios orales lingüísticos haciendo uso de las estrategias que aseguran una comunicación fluida.
- Participación en un debate reflexionando sobre las normas que rigen el funcionamiento del mismo y utilizando las estrategias correspondientes.
- Planificación, elaboración y realización de pequeñas representaciones.
- Preparación de esquemas, resúmenes, notas como apoyo a las argumentaciones para un debate, charlas, exposiciones, etc.
- Producción de textos escritos, algunos de ellos asociados a imágenes.
- Reflexión consciente sobre los elementos lingüísticos.
- Reutilización de léxico mediante procesos de inferencia.
- Simulación de situaciones de comunicación, utilizando las reglas de comportamiento y cortesía más usuales en países francófonos.
- Transferencia de información de un código icónico a un código oral y/o escrito.
- Utilización creativa del lenguaje.
- Utilización de diversos materiales procedentes de distintas fuentes con el fin de obtener información.
- Utilización de los conocimientos adquiridos sobre el nuevo sistema lingüístico como instrumento de control y autocorrección, para mejorar la eficacia comunicativa de las producciones propias y para comprender mejor las producciones de otros.

## ACTITUDES

- Aceptación de la L.E. como instrumento de comunicación en el aula.
- Valoración de la importancia de la comunicación oral y escrita en lengua francesa con el fin de comprender mejor a otras personas y culturas.
- Toma de conciencia de la capacidad para comprender globalmente un mensaje oral y/o escrito sin necesidad de entender todos y cada uno de los elementos del mismo.
- Interés por realizar intercambios comunicativos, tanto lingüísticos como paralingüísticos, tales como mimo, dramatización, gesticulación, etc.
- Atención y respeto hacia los mensajes orales emitidos en L.E. por diferentes personas: compañeros, profesor, etc.
- Curiosidad por conocer el funcionamiento de la lengua francesa y aprecio de la corrección en su uso como garantía de una comunicación fluida y eficaz.
- Rigor en la interpretación y producción de mensajes orales y escritos.
- Participación reflexiva, creativa y crítica en todas las actividades organizadas en la clase, en grupo o individualmente.
- Desarrollo del espíritu de búsqueda y análisis.
- Rigor en la realización de las diferentes actividades.
- Curiosidad, interés y análisis de los procesos de aprendizaje con el fin de controlar y ajustar el propio proceso.
- Reconocimiento del error como elemento integrante del proceso de aprendizaje y superación del miedo al error, del sentido del ridículo.
- Aumento de la confianza en sí mismo, de la autoestima y confianza en la capacidad personal para progresar.
- Interés y curiosidad por conocer las ideas expresadas en textos escritos evitando las inferencias negativas.
- Reconocimiento del enriquecimiento personal que suponen las relaciones de cultura diferente.
- Respeto y tolerancia hacia las opiniones y características personales de los demás.
- Desarrollo del espíritu de colaboración valorando el enriquecimiento personal.
- Curiosidad y respeto hacia los modos de vida y otros aspectos socio-culturales de los países francófonos.
- Valoración de los comportamientos sociolingüísticos que facilitan las relaciones de convivencia.

## CONCEPTOS

- Intenciones comunicativas.
  - Dar y pedir información:
    - sobre la «rentée» (horarios, materias, etc.),
    - sobre las circunstancias de un hecho pasado,
    - sobre la talla, el peso, los colores, la medida...,
    - para saber quién, cómo, cuándo, dónde...,
    - por escrito (cartas),
    - por teléfono.
  - Caracterizar y comparar.
  - Expresar:
    - la opinión y justificarla,
    - la duración,
    - las emociones,
    - acontecimientos y situaciones del pasado,
    - el estado físico y psicológico,
    - la obligación,
    - la consecuencia,
    - el tiempo,
    - la cantidad,
    - la cantidad pronominalizada.
  - Describir:
    - series de acontecimientos ocurridos en el pasado,
    - un estado o una situación en el pasado,
    - hábitos en el pasado.
  - Situar acontecimientos en el tiempo.
  - Situar en el espacio.
  - Hacer sugerencias, aceptar o rechazar.
  - Formular una prohibición.
  - Hacer un ruego.
  - Hacer apreciaciones sobre: la calidad, el precio, una prenda...
  - Decir lo que uno va a tomar en el restaurante.
  - Hacer una reclamación de forma cortés.
  - Pedir la cuenta.
  - Informarse sobre el estado físico de una persona.
  - Dar consejos.
  - Identificar y describir signos icónicos.
- Elementos lingüísticos correspondientes a las distintas intenciones comunicativas: morfo-sintácticos, lexicales y fonológicos\*.
- Aspectos socioculturales relativos a las diferentes situaciones de comunicación.
- Textos que contemplan diferentes modos de organización del discurso: publicidad, prensa y T.V. (sucesos, noticias...), folletos, catálogos, propaganda, menús, horarios, biografías, relatos, acontecimientos, debates, diálogos, cartas, comics...

\* Respecto a los elementos fonológicos, se propone un trabajo razonado y equilibrado, unido a todas las actividades, pero sobre el que sólo se insistirá de manera sistemática en aquellos casos en que los alumnos y alumnas lo demanden. Este trabajo versará sobre los aspectos siguientes:

- Localización del ritmo y de la acentuación.
- Entonación.
- Oposiciones fonológicas: insistiendo en aquellas deformaciones sonoras que supongan deformaciones de sentido y hagan difícil o imposible la comunicación.

## Secuencia de las unidades didácticas

La secuencia se compone de cuatro unidades didácticas y cada una de ellas se estructura en torno a varios núcleos temáticos.

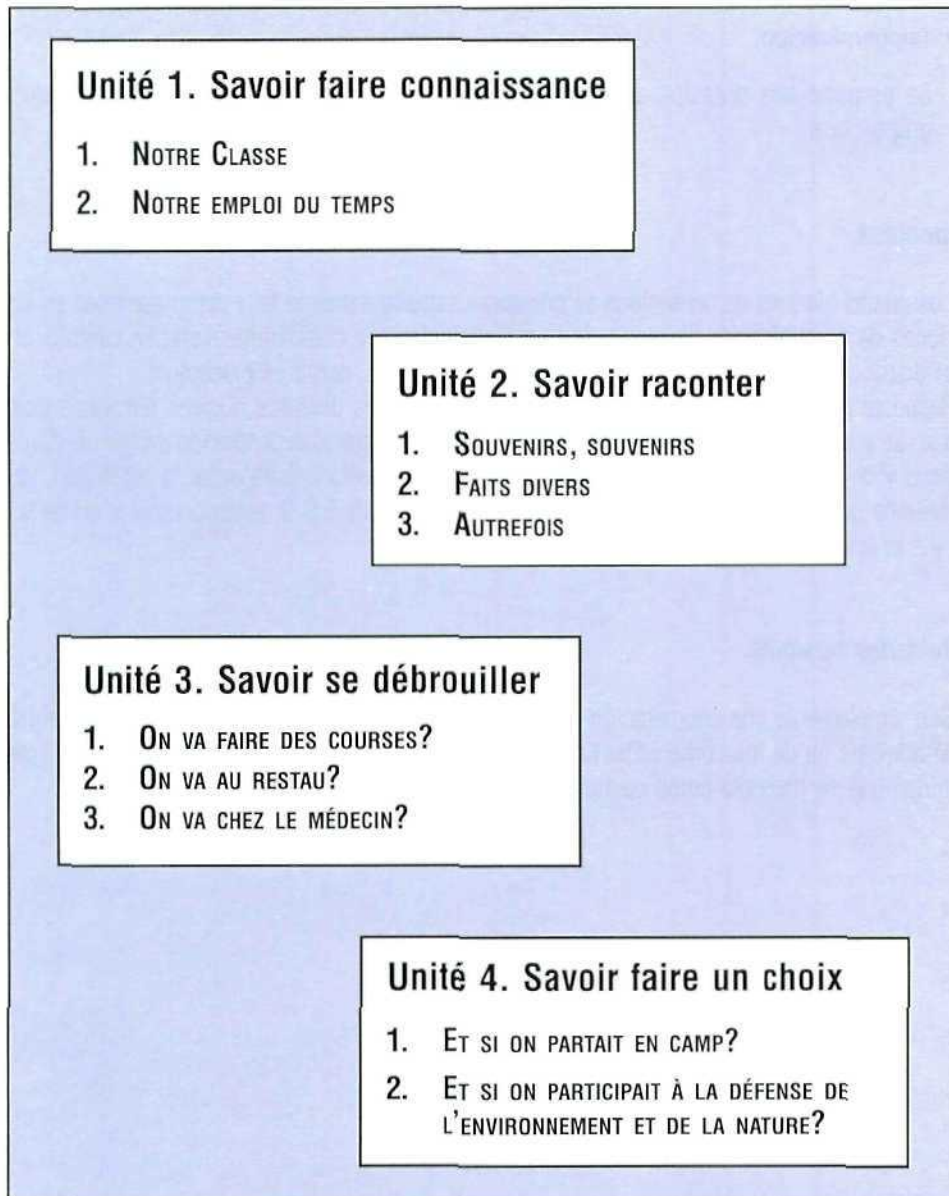

### Núcleos temáticos

Los núcleos temáticos de cada Unidad están vertebrados según el esquema siguiente:

- Objetivos didácticos:

Se entienden por tales aquellos objetivos que el alumno debe adquirir al final de los distintos núcleos temáticos que conforman cada unidad y que sirven de referente en el momento de la evaluación.

- Tarea final:

Es aquella tarea que resume globalmente y de manera integrada los diferentes contenidos adquiridos a lo largo de la unidad. El mismo proceso se lleva a cabo, como se especifica en el ejemplo que se desarrolla, en cada una de las lecciones que conforman la unidad. Cada lección se termina con una o varias tareas finales que engloban e integran sus diferentes contenidos.

- Temporalización:

Se propone una duración aproximada, que siempre puede ser flexible según el ritmo del grupo-clase.

### *Contenidos*

Los cuatro bloques de contenidos se presentan simultáneamente tal y como aparecen en las situaciones de comunicación, es decir, de forma conjunta y no compartimentada. En cambio, sí que están distribuidos en procedimientos, actitudes y conceptos, como es preceptivo.

Respecto a las actitudes es necesario aclarar que, en los distintos núcleos temáticos de cada unidad, se especifican sólo aquellas que se trabajan en concreto, dependiendo de los objetivos didácticos y del tema que se aborda. Se ha optado por este método para evitar la repetición, ya que se entiende que el resto de actitudes secuenciadas para 3.º de E.S.O. están presentes en cada unidad y a lo largo de las diferentes actividades.

### *Actividades posibles*

Son simplemente una enumeración de actividades adecuadas a la consecución de los objetivos y a la adquisición de los contenidos. En la Unidad 4 no están señaladas las actividades, ya que es la unidad que se presenta como ejemplo.



**1. NOTRE CLASSE**

*Objetivo didáctico:* Presentarse a sí mismo y presentar a los demás.

*Tarea final:* Realizar un mural de todos los alumnos de la clase.

*Temporalización:* 3 sesiones.

**Contenidos***Procedimientos:*

- Interacción semicontrolada.
- Producción de mensajes orales relativos al tema.
- Identificación de mensajes orales asociándolos con una imagen.
- Análisis y contraste entre las diferentes formas de tomar contacto en una clase española y en una francesa.

*Actitudes:*

- Atención y respeto hacia los mensajes orales emitidos.
- Interés por comunicarse oralmente con diferentes interlocutores.
- Rigor en la interpretación y producción de mensajes orales.

*Conceptos:*

- Dar y pedir información:
  - Revisión (comment tu t'appelles, quel âge as-tu?.....).
  - Je connais tout le monde sauf....
  - C'est la première fois que.....
- Las diferentes formas de tomar contacto en una clase española y en una francesa.

**Actividades posibles**

- Presentarse por pequeños grupos.
- Rellenar una parrilla con los datos de los compañeros.
- Adivinar de quién se habla a partir de datos que proporciona el profesor.

## 2. NOTRE EMPLOI DU TEMPS

*Objetivo didáctico:* Pedir y dar información sobre horarios, materias y preferencias.

*Tarea final:* Elaborar un horario ideal.

*Temporalización:* 5 sesiones.

### Contenidos

#### *Procedimientos:*

- Extracción de informaciones de textos específicos auténticos.
- Producción de textos escritos.
- Comprensión global (y producción) de mensajes orales.
- Participación activa en intercambios orales lingüísticos para recabar información, expresar una opinión.....
- Comparar horarios y asignaturas en Francia y en España.

#### *Actitudes:*

- Interés por conocer una realidad diferente a la de los alumnos y alumnas.

#### *Conceptos:*

- Dar y pedir información sobre la vuelta a clase:  
A quelle heure avez-vous cours de...?; Quand est-ce que tu as cours de...?; Combien d'heures par semaine.....?; Comment s'appelle le prof de...?; Où avez-vous cours de...?
- Caracterizar y comparar:  
La matière la plus difficile.....; le professeur le plus exigeant....; Nous avons plus d'heures de....que de...; On fait moins de.....
- Expresar la opinión:  
Je préfère avoir cours à 9 heures; J'aime mieux....; Je n'aime pas du tout.; À mon avis....
- Expresar la duración:  
Je fais du français depuis...; Ça fait/ il y a....que....; J'ai fait les devoirs en une heure.
- Léxico relativo al tema.
- Horarios y asignaturas en Francia y en España.
- Tipos de textos: cartas, horarios....

### Actividades posibles

- Comparar una lista de clase de un grupo francés con una española con el fin de observar la pluralidad étnica de la sociedad francesa a través de los nombres y apellidos.
- Analizar varios modelos de horarios de alumnos franceses de su mismo nivel.
- Elaborar horarios.
- Sopas de letras.
- A partir de ciertas informaciones identificar la asignatura.
- Jeux de rôle.
- Vaciado de información.
- Escribir una carta a un «correspondant» para contarle los estudios que está realizando.
- Ejercicios de comprensión oral mediante parrillas, verdadero/falso.

## 1. SOUVENIRS, SOUVENIRS

### Objetivos didácticos:

- Contar hechos y relatar acontecimientos del pasado.
- Expresar sentimientos y emociones.

**Tarea final:** Elaborar un cartel con fotos o dibujos que representen a las alumnas y a los alumnos de la clase en un momento de su infancia con una viñeta explicativa.

**Temporalización:** 11 sesiones

## Contenidos

### Procedimientos:

- Utilización consciente de los tiempos del pasado con el fin de mejorar la eficacia comunicativa.
- Transferencia de información de un código icónico a un código oral y/o escrito.
- Identificación y asociación de elementos icónicos con los semánticos y viceversa.
- Reutilización de léxico mediante procesos de inferencia.
- Elaboración y verificación de hipótesis lingüísticas en relación con el pasado.
- Producción de mensajes orales y/o escritos sencillos integrando de forma correcta los tiempos verbales del pasado.
- Utilización creativa del lenguaje para expresar sentimientos a partir de unos hechos descritos oralmente.
- Extracción de informaciones específicas a partir de un diálogo.
- Análisis y contraste entre las diferentes formas de vida en el pasado en Francia y en España.

### Actitudes:

- Respeto hacia la época de la infancia de los demás compañeros.
- Reconocimiento de la importancia de expresarse libremente sobre el propio pasado, perdiendo el miedo al ridículo como medio de desarrollar y afirmar la propia personalidad.

### Conceptos:

- Describir:
  - Series de acontecimientos ocurridos:
    - passé composé (avoir / être),
    - conectores: d'abord, puis, ensuite, après, tout à coup, alors, enfin, à la fin, finalement.
  - Un estado o una situación en el pasado: imperfecto.
  - Hábitos en el pasado: imperfecto.

- Expresar las emociones:
  - el miedo: ça m'a fait peur, j'ai eu peur,
  - la ira: j'étais en colère, fâché, ridicule,
  - la sorpresa: ça m'a étonné, j'étais étonné,
  - la satisfacción: c'était super, extra, comme j'étais content, heureux!, pleurer, rire.
- Las diferentes formas de vida en el pasado en Francia y en España.
- Textos narrativos (historias, acontecimientos, biografías) y descriptivos (fotos personales, vacaciones).
- Léxico relativo al tema y a la expresión de los sentimientos.

### Actividades posibles

- Ejercicios estructurales contextualizados y significativos, no mecanizados para fijar el «passé composé» y el «imparfait».
- Describir fotos personales de la infancia, de las vacaciones, etc.
- Reconstruir una historia a partir de una serie de acontecimientos narrados oralmente y a través de dibujos presentados en desorden.
- Lectura de una «Bande Dessinée» (Le Grand Duduche).
- Dibujar esquemáticamente una pequeña historia contada en pasado por un alumno.
- Realizar crucigramas para fijar léxico relativo a los sentimientos.
- Descubrir el «pasajero clandestino», es decir, un verbo conjugado con el auxiliar «avoir» o «être» dentro de una serie de verbos conjugados con el otro auxiliar.
- «Souvenir-souvenir»: dejar aflorar los recuerdos tal y como vengan sin preocuparse por su encadenamiento lógico.
- Elaborar un «curriculum vitae» haciendo hincapié en las sensaciones y percepciones.
- Expresar las sensaciones o sentimientos producidos por imágenes.
- Rellenar una parrilla a partir de la escucha de un diálogo o relato.
- Redactar la jornada de una persona a partir de su agenda.

## 2. FAITS DIVERS

### *Objetivos didácticos:*

- Hablar de las circunstancias de una acción pasada.
- Informar de lo que uno mismo u otros han dicho.
- Expresar las emociones.

*Tarea final:* Realizar entre toda la clase una emisión de radio sobre varios sucesos. Por grupos planifican el relato de un suceso actual y se distribuyen los diferentes papeles: presentador de la noticia, enviado especial, testigos, víctimas, médicos, etc.

*Temporalización:* 11 sesiones.

## Contenidos

### *Procedimientos:*

- Participación activa en intercambios orales y escritos para recabar información y relatar experiencias utilizando estrategias lingüísticas y no lingüísticas.
- Comprensión global y estructuración de un texto escrito.
- Transferencia de información de un código paralingüístico a otro lingüístico.
- Comprensión global de un texto a fin de sintetizar la información en una frase.
- Deducción de una información determinada a partir de ciertas claves.
- Extracción de información para reconstruir un relato.
- Diferenciación de hechos objetivos de opiniones en un relato oral o escrito.
- Análisis y contraste de las diferentes formas del tratamiento de la información en un país y en otro.

### *Actitudes:*

- Actitud positiva hacia la expresión corporal como medio para desarrollar la competencia comunicativa y para superar problemas de relación con los demás.
- Curiosidad e interés por conocer los distintos aspectos de la actualidad, sociales, culturales y políticos.
- Desarrollar el pensamiento lógico.
- Fomentar la desinhibición a la hora de expresar los sentimientos.

### *Conceptos:*

- Pedir y dar información sobre las circunstancias de un hecho en el pasado:  
Qu'est-ce qui s'est passé?, Qu'est-ce que c'est comme...?, Qu'est-ce qui est arrivé?, Comment est-ce que...?
- Situar acontecimientos en el tiempo:  
Quand?, À quelle heure?, environ, vers, avant, après, jusqu'à, avant-hier, après demain...

- Situar en el espacio:  
Où? À quel endroit?...
- Informar de lo que uno mismo u otros han dicho (Discours rapporté).
  - Verbos introductores:  
Dire que, de / demander de, si, qui, ce que, quand, pourquoi...
  - Marcadores espacio-temporales:  
Maintenant > à ce moment-là . Hier > la veille. Demain > le lendemain. Ici > là.
  - Concordancias temporales:
  - Présent > Imparfait («J'ai faim» > Qu'est-ce qu'il a dit? Il a dit qu'il avait faim.).
- Passé composé > Plus-que-parfait.
- Expresar la indignación: en avoir assez / marre, ne pas être possible...
- Léxico relativo al tema.
- Textos narrativos: organización de la información.
- Diferentes formas del tratamiento de la información en un país y en otro.

### Actividades posibles

- (Vol simulé): Un grupo de alumnos entra en clase y simula un robo. Después de marcharse llega la policía para investigar los hechos. Los alumnos cuentan lo que han visto y vivido.
- Reconstruir el orden lógico de los párrafos de una noticia de un periódico sobre un suceso que se ha presentado de forma desordenada.
- Escribir cartas a un amigo para contarle algo importante que haya ocurrido en el instituto, ciudad, país, etc.
- "Astérix légionnaire".
- Simulación de un telediario para sordomudos. Un alumno gesticula y otro traduce el suceso a palabras.
- Poner títulos a sucesos contados oralmente (radio, televisión).
- Poner título a noticias de sucesos extraídas de un periódico.
- Visionado de noticias de un telediario y/o escena de una película o de algún dibujo animado y posteriormente rellenar una parrilla para extraer información sobre los hechos y sus circunstancias. Finalmente relatar lo que se ha visto.
- Algunos alumnos hacen comentarios sobre noticias leídas previamente, los demás deben de adivinar de qué tipo de noticia se trata.
- «Apprentis de détectives». A partir de ciertos datos los alumnos deben adivinar qué tes-tigo ha hecho cada declaración.
- Expresar las emociones que les produzcan ciertas noticias.
- Adivinar las partes de los verbos que están borrosas en un mensaje que acaban de recibir.

### 3. AUTREFOIS

#### *Objetivos didácticos:*

- Hablar del pasado.
- Contrastarlo con el / nuestro presente.

*Tarea final:* Elaborar carteles o murales que reflejen los contrastes entre las formas de vida en el pasado y en el presente.

*Temporalización:* 10 sesiones.

### Contenidos

#### *Procedimientos:*

- Extracción y estructuración de informaciones específicas a partir de textos escritos.
- Producción de mensajes escritos breves integrando de forma correcta los tiempos del pasado.
- Producción y estructuración de informaciones específicas a partir de mensajes orales.
- Participación activa en intercambios orales lingüísticos haciendo uso de las estrategias que aseguran una comunicación fluida.
- Utilización del pasado y de los comparativos como instrumento de control y auto-corrección para mejorar la eficacia comunicativa de las propias producciones y para comprender mejor las producciones de otros.
- Análisis de materiales escritos e icónicos auténticos con el fin de comparar los modos de vida de épocas diferentes en Francia y en España.

#### *Actitudes:*

- Curiosidad e interés por conocer hechos y personas del pasado lejano y reciente.
- Valoración del enriquecimiento personal que supone la relación con personas de otras generaciones.

#### *Conceptos:*

- Expresar acontecimientos y situaciones del pasado: Imparfait, passé composé, plus-que-parfait.
- Situarlos en el tiempo: Au XIX<sup>e</sup> siècle, au début de, avant, autrefois, il y a, en 1900,.....
- Modos de vida en el pasado y en el presente:
  - Comparativos de inferioridad y superioridad.
  - Adjetivos relacionados con la similitud y la diferencia.
  - Aspectos socioculturales.
- Textos descriptivos (objetos, fotos) y narrativos (biografías).

## Actividades posibles

- Elaborar biografías de personajes francófonos reales.
- Redactar el texto explicativo que acompañará a un objeto típico perteneciente a un personaje famoso en las vitrinas de un museo.
- Misma actividad que la anterior pero eligiendo a los alumnos de clase como personajes y sus objetos característicos.
- Elaborar por grupos encuestas y cuestionarios para preguntar a sus padres y / abuelos qué tipo de vida llevaban cuando eran jóvenes.
- Por grupos, puesta en común de los resultados de las encuestas. Resaltar los puntos comunes y compararlos con la vida actual.
- Jeu de rôle 3 generaciones diferentes: 3 grupos de alumnos interpretan la misma escena en 3 épocas diferentes y un cuarto grupo extrae las conclusiones.
- Realizar ejercicios de conceptualización y fijación de los comparativos.
- Describir fotos sobre la moda y otros aspectos de la vida francesa de antes y de hoy en día.



## 1. ON VA FAIRE DES COURSES?

### *Objetivos didácticos:*

- Concertar una cita con amigos.
- Desenvolverse en una tienda: pedir y comprender información sobre los artículos y hacerse entender por el personal de la tienda.

*Tarea Final:* Grabación en vídeo de una actividad simulada: realización de compras diversas en un hipermercado.

*Temporalización:* 10 sesiones.

## Contenidos

### *Procedimientos:*

- Transferencia, dentro del grupo, de lo aprendido previamente, con la lectura y/o escucha de diálogos.
- Extracción de informaciones específicas procedentes de los documentos auténticos, tales como: catálogos de compras, publicidad, eslóganes, etc.
- Análisis de imágenes y textos publicitarios con el fin de relacionarlos entre sí y de descubrir valores denotativos y connotativos, referentes socioculturales, etc.
- Producción creativa de textos escritos, algunos de ellos asociados a imágenes.
- Clasificación y asociación de elementos léxicos con elementos icónicos.
- Simulación de situaciones de compra-venta, utilizando las reglas de comportamiento y cortesía más usuales en países francófonos.
- Preparación de esquemas, resúmenes, notas, como apoyo a las argumentaciones para el debate.
- Participación en un debate, reflexionando sobre las normas que rigen el funcionamiento del mismo y utilizando las estrategias correspondientes.
- Análisis y comparación de las diferentes costumbres, horarios, de las expresiones y gestos de cortesía utilizados en las tiendas en Francia y en España.

### *Actitudes:*

- Participación reflexiva, creativa y crítica en las diferentes situaciones de comunicación oral en las que intervienen.
- Colaboración con los compañeros en las tareas de grupo aceptando que "todos" podemos aprender unos de otros.
- Curiosidad, tolerancia y respeto hacia las opiniones y hacia las diferentes formas de comportamiento de otros países francófonos.
- Reconocimiento de la importancia de la imagen y sus referentes socioculturales en la comunicación.
- Valorar la importancia de contrastar opiniones acerca de un tema.
- Suscitar el gusto por la expresión y la creación.
- Desarrollar un espíritu crítico ante la problemática planteada.

**Conceptos:**

- Hacer sugerencias, aceptar o rechazar:  
Tu serais / vous seriez libre(s)?; on pourrait se voir?; c'est entendu; non, j'ai...à faire, je regrette mais...; malheureusement...
- Pedir y dar información sobre:  
la taille, le poids, la pointure, la mesure, les couleurs,...
- Expresar la cantidad:  
un peu de, un morceau de, quelques,...; pronom «en».
- Hacer apreciaciones sobre la calidad, el precio, cómo sienta una prenda,...
- Léxico relacionado con el tema.
- Costumbres relativas al tema.
- Textos: diálogos, catálogos, publicidad.

**Actividades posibles**

- Simulación: la clase se divide en grupos y cada uno de ellos intenta fijar fecha, hora y lugar para ir de compras, después de haber escuchado y/o leído o visionado algún diálogo situacional sobre el tema.
- Leer de forma significativa catálogos y anuncios publicitarios sobre diversos artículos.
- Inventar anuncios y catálogos de objetos ficticios.
- Asociar objetos y vocabulario.
- Hacer un pedido o tomar la decisión de qué se quiere comprar a partir de los citados catálogos, anuncios o revistas.
- Elaborar y resolver crucigramas y sopas de letras con léxico aprendido.
- Escuchar y elaborar diálogos sobre el tema de las compras.
- Jeux de rôle: la clase, dividida en grupos, simula la situación de la compra del objeto que han decidido, en la tienda correspondiente.

## 2. ON VA AU «RESTAU»?

### *Objetivos didácticos:*

- Saber desenvolverse en un restaurante comprendiendo los platos que componen la carta. Elegir y pedir un menú. Pedir la cuenta, pagar y despedirse.
- Conocer los platos típicos de las principales regiones francesas y situar éstas en el mapa.

### *Tarea final:*

«La classe et Astérix font le tour de Gaule» (B.D. "Le Tour de Gaule d'Astérix"). Confección de un gran mapa ilustrado de Francia en el que, la clase dividida en grupos, situará las regiones y los diferentes platos típicos de éstas. Cada grupo explicará al resto de sus compañeros los ingredientes de cada plato.

*Temporalización:* 11 sesiones.

## Contenidos

### *Procedimientos:*

- Extracción de informaciones específicas a partir de la B.D. "Le tour de Gaule" y de otros textos auténticos como: cartas de restaurante, anuncios, etc.
- Planificación y elaboración de textos escritos, algunos de ellos asociados a imágenes.
- Identificación de rasgos culturales en los textos abordados.
- Clasificación por categorías del léxico.
- Fijación y reutilización del léxico.
- Elaboración de hipótesis sobre ciertas características de las personas, utilizando para ello el lenguaje verbal y no verbal: gestos, formas de moverse, entonación, interrupciones, silencios, sobreentendidos, etc.
- Planificación, elaboración y realización de pequeñas representaciones sobre escenas curiosas o típicas en un restaurante.
- Análisis de las costumbres y de los comportamientos sociolingüísticos que favorecen o perturban las relaciones humanas en esta situación de comunicación (restaurante).

### *Actitudes:*

- Comprensión, respeto y capacidad de negociación a la hora de tomar decisiones intra o intergrupales.
- Curiosidad y respeto hacia los modos de vida, hábitos alimenticios y otros aspectos socioculturales de los países francófonos.
- Potenciación de la capacidad creativa y de la autoestima a partir de las actividades realizadas en clase.

### *Conceptos:*

- Decir lo que uno va a tomar en el restaurante:
  - Comme entrée, moi, je voudrais.../ Qu'est-ce que vous avez comme...
  - Impératif + pronom personnel complément.

- Hacer una reclamación de forma cortés:
  - J'ai l'impression que...; vous ne vous êtes pas rendu compte mais...; peut-être...
- Pedir la cuenta:
  - Garçon, s'il vous plaît, l'addition.
  - Payer en liquide, par chèque; vous acceptez des cartes de crédit?...
- Expresar la satisfacción:
  - On s'est bien régalé.
  - C'est délicieux!; comme c'est bon!; votre cuisine est excellente!...
- Léxico relativo a comidas y gastronomía.
- Diferentes costumbres sobre el tema en Francia y en España.
- Textos: diálogos, menús y publicidad.

### Actividades posibles

- Leer de manera significativa cartas y menús de restaurantes y textos publicitarios.
- Elaborar otros a partir de los ya trabajados para personas diferentes y/o acontecimientos, según gustos y posibilidades.
- Escuchar y/o visionar escenas que tengan lugar en un restaurante, comedor universitario, etc., para que sirvan de guía en la elaboración y/o escenificación de otras parecidas.
- Rellenar parrillas con el léxico correspondiente, y con ayuda de dibujos.
- Elaborar y resolver crucigramas, sopas de letras, etc., con el citado léxico.
- Escuchar y cantar alguna canción relacionada con el tema.
- Adivinar, a partir de los platos elegidos por algunas personas, sus características: edad, clase social, país o región de donde proceden, etc.
- Hacer una lista, por grupos, de las razones por las que la gente va o no va al restaurante. Compararlas posteriormente para comprobar cuáles son las más frecuentes.
- Imitar el comportamiento de varias personas en un restaurante y adivinar sus características.
- Hacer simulaciones de escenas graciosas o raras que pueden ocurrir en un restaurante.
- Lectura de la B.D. «Le Tour de Gaule», fijándose especialmente en los aspectos gastronómicos.

### 3. ON VA CHEZ LE MÉDECIN

#### *Objetivos didácticos:*

- Pedir y dar información sobre estados físicos y anímicos.
- Pedir y dar consejos.

*Tarea final:* Preparación de una campaña publicitaria relacionada con la salud y dirigida a adolescentes (higiene bucal, alcoholismo, tabaquismo, sida, etc.): confección de carteles, folletos, encuestas, charlas, etc.

*Temporalización:* 7 sesiones.

### Contenidos

#### *Procedimientos:*

- Comprensión y extracción de ciertas informaciones a partir de diálogos escuchados y/o leídos o visionados.
- Deducción de informaciones específicas a partir de indicios visuales.
- Establecimiento de correspondencias entre el oral y el escrito.
- Utilización de los conocimientos adquiridos sobre el nuevo sistema lingüístico como instrumento de control y autocorrección, para mejorar la eficacia comunicativa de las producciones propias, y para comprender mejor las producciones de otros.
- Análisis consciente de aquellos aspectos semánticos, morfológicos y sintácticos que ponen de manifiesto formas distintas a las nuestras de expresar las relaciones temporales, el dolor, etc.
- Planificación y producción de textos escritos imaginativos a fin de dar solución a ciertos problemas de salud, utilizando una adecuada estructura lógica.
- Planificación de textos argumentativos: charlas, exposiciones de un tema, debates, etc.
- Análisis y contraste de las medidas sanitarias preventivas dirigidas a la población adolescente.

#### *Actitudes:*

- Valorar la información y el conocimiento para mejorar el estado físico y psíquico.
- Valorar la importancia de reflexionar antes de hacer una elección.
- Valorar la capacidad humorística (sobre uno mismo, sobre diferentes situaciones) como medio de aceptación de uno mismo y del otro.
- Desarrollar un espíritu crítico hacia hábitos sociales que puedan deteriorar el cuerpo y la mente.

#### *Conceptos:*

- Expresar el estado físico y psicológico:
  - avoir mal, se faire mal, être en forme, se porter bien, guérir, (se) soigner, avoir, faire une déprime...
  - avoir le cafard, des soucis, ne pas arriver à...
- Informarse sobre el estado físico de una persona:
  - Qu'est-ce qui ne va pas?, où est-ce que vous avez mal?, depuis quand?...

- Expresar las relaciones de tiempo:
  - Il y a longtemps que..., depuis..., ça fait...
- Dar consejos:
  - Vous devriez..., impératif (rappel), il vous faut + infinitivo, être obligé de..., pour + infinitif...
- Léxico relacionado con las partes del cuerpo, enfermedades y dolencias más corrientes.
- Medidas sanitarias preventivas dirigidas a la población adolescente.
- Textos publicitarios y argumentativos.

### Actividades posibles

- Escuchar y leer de forma significativa textos y/o diálogos referidos al tema.
- Elaborar, por grupos, otros textos diferentes. Cada grupo escenifica sin palabras su diálogo y los demás deben adivinar de qué dolencia se trata.
- Ejercicios estructurales significativos y contextualizados para fijar estructuras como: avoir mal, se faire mal, depuis, etc.
- Juegos de simulación en los que unos se quejan de problemas físicos o psíquicos y otros les dan posibles soluciones o consejos, unos verosímiles y otros disparatados.
- Elaborar pequeños «poemas» o frases rimadas para el último tipo de consejos (ej.: si tu as mal aux dents, fais un petit voyage à Caen).
- Confeccionar carteles con algunas de las soluciones o consejos dados.
- Torbellino de ideas sobre los problemas relacionados con la salud de los jóvenes.
- Exposición por grupos de los problemas que más afectan a la salud física y mental de los alumnos como por ejemplo: alcoholismo, tabaquismo, habilidades sociales o problemas de relación entre chicos y las enfermedades de transmisión sexual, etc.

1. **ÉT SI ON PARTAIT EN CAMP?**
2. **ÉT SI ON PARTICIPAIT À LA DÉFENSE DE L'ENVIRONNEMENT ET DE LA NATURE?**

*Nota:* La secuencia de contenidos y las actividades se desarrollan en el punto siguiente.





Desarrollo de la Unidad didáctica 4:  
«Savoir faire un choix»

---



De nuevo las fuentes del currículo y las orientaciones didácticas y para la evaluación han presidido las decisiones a la hora de seleccionar, presentar y desarrollar las diferentes actividades para este tercer nivel de concreción.

La Unidad que se desarrolla se divide en dos núcleos temáticos:

1. «Et si on partait en camp?»
2. «Et si on participait à la défense de l'environnement et de la nature?»

El primer núcleo temático se desglosa en siete lecciones. Cada lección es preparatoria de la siguiente y se corresponde a los diferentes pasos que hay que dar para elegir un campamento y realizar la tarea final. Cada actividad se fundamenta en las anteriores y es, a su vez, base para las posteriores. Se parte de un documento auténtico: la revista editada por la organización AROEVEN sobre campamentos para jóvenes. En esta Unidad, por dificultades de espacio, no se presenta toda la revista. Se seleccionan aquellos extractos que se trabajan con todo el grupo clase y que figuran fotocopiados al inicio de las seis primeras lecciones, aunque el grupo clase manipula varios ejemplares completos. Se recurre a este soporte fundamentalmente por razones de motivación, y porque introduce en el aula aspectos de la vida cotidiana de la realidad francesa. Sin embargo, se considera conveniente utilizar también documentos didácticos, elaborados por el profesor o extraídos de métodos existentes en el mercado, con el fin de facilitar la adquisición de ciertos contenidos.

Con el segundo núcleo temático se persigue el mismo fin que con el primero: que el alumno aprenda a tomar decisiones de forma reflexiva. Corresponde a un tema transversal: «La Educación Medioambiental». Se compone de una única lección a lo largo de la cual el alumno trabaja una serie de documentos didácticos que le proporcionan una amplia información sobre el tema, información necesaria para su sensibilización y para la realización de la tarea final.

Se ha considerado una duración de 26 horas (sin contar las actividades complementarias opcionales) para toda la Unidad. Evidentemente esta duración es flexible, puesto que el profesor debe adaptarse al ritmo del grupo. Del mismo modo el tiempo dedicado a cada lección puede también modificarse según la dificultad que las alumnas y alumnos encuentren en los diferentes contenidos y actividades.

Se propone una relación temporal entre contenidos y lección en cada una de éstas.

## Objetivos didácticos

---

Al finalizar esta Unidad el alumno o la alumna deberá haber adquirido las siguientes capacidades:

### OBJETIVOS DIDÁCTICOS

- Comprender información global y específica de mensajes orales y escritos para informarse sobre el campamento y el medio ambiente, identificando e interpretando los implícitos socioculturales que aparecen en los diferentes tipos de textos y mensajes.
- Participar en situaciones interactivas utilizando todas las estrategias de comunicación posibles para dar y pedir información, expresar la opinión y saber justificarse, informarse, proponer, aceptar, rechazar, comunicarse por teléfono.
- Expresarse por escrito para pedir y dar información, dar instrucciones y consejos, hacer ruegos y prohibiciones, escribir cartas.
- Inferir, conceptualizar y apropiarse normas, nociones gramaticales y estructuras lingüísticas para transferirlas a otros contextos reconociendo la importancia de los elementos formales para la coherencia y cohesión del discurso.
- Ser tolerante y respetuoso hacia las opiniones de los compañeros y de la cultura extranjera transmitida por la lengua aprendida.
- Ser consciente del problema del medio ambiente y actuar de manera crítica y activa.
- Analizar y reflexionar sobre el proceso de aprendizaje y las dificultades encontradas con el fin de autocontrolarse e implicarse en el mismo, favoreciendo así *el desarrollo de la autonomía*.

## 1. ET SI ON PARTAIT EN CAMP?

### Objetivos didácticos:

- Ser capaz de hacer una elección justificando las decisiones tomadas.
- Comprender todas las informaciones y pasos necesarios para poder pasar unas vacaciones en un campamento para jóvenes.

### Tarea final:

Elaborar un folleto sobre un campamento ideal de vacaciones para jóvenes.

### Temporalización: 18 sesiones:

\* La temporalización de las actividades complementarias no está contabilizada dentro de estas sesiones ya que son opcionales.

## Contenidos

### Procedimientos:

- Comprensión global de textos orales y escritos.
- Extracción de informaciones específicas de textos orales y escritos.
- Extracción de informaciones en mensajes orales relacionándolos con elementos léxicos.
- Identificación y correspondencia entre signos icónicos y léxico o mensajes orales o textos escritos.
- Identificación y descripción de signos icónicos elaborando hipótesis sobre su significado.
- Realización de clasificaciones de léxico, apropiación y memorización comprensiva de léxico.
- Asociación y correspondencia entre mensajes orales y textos escritos.
- Identificación de léxico a partir del contexto y de la función gramatical.
- Inducción de normas gramaticales y apropiación de las mismas a través de ejercicios estructurales no mecánicos y contextualizados.
- Reconstrucción de textos escritos pidiendo y dando información a los compañeros, o bien a partir de una lógica lingüística o contextual.
- Planificación y producción de textos escritos comprensibles y con una estructura lógica.
- Participación interactiva para dar o pedir información, enunciar, describir, argumentar y relatar.
- Análisis y contraste de las diferentes formas de entender las vacaciones y el ocio en un país y en otro.

### Actitudes:

- Valorar la importancia de la información y la reflexión en la toma de decisiones.
- Favorecer una actitud positiva hacia un aprendizaje que permita potenciar la autonomía.
- Desarrollar la capacidad de estima y de confianza en sí mismo como mecanismo que favorece el aprendizaje de una lengua extranjera y la autonomía.
- Valorar la importancia de compartir informaciones y conocimientos como forma de enriquecimiento mutuo.

### Conceptos:

- Expresar la opinión y justificarla (expresar la causa):
  - Revisión: j'aime mieux, étant donné que, puisque.
- Léxico relativo a vacaciones en general.
- Pedir y dar información por escrito (carta):
  - M., Mme., Chère Anne; pourriez-vous m'envoyer; je vous prie de; agréez M. / Mme. l'expression de mes sentiments; à bientôt, grosses bises.
- Léxico relativo a la información sobre un campamento para jóvenes.
- Pedir y dar información por teléfono:
  - Allô; je voudrais me renseigner sur.....; vous êtes en communication avec le répondeur de...; pourriez-vous m'envoyer...
- Identificar y describir signos icónicos:
- On voit quelqu'un qui..., c'est quelqu'un qui..., c'est + substantif qui...
- Léxico relativo a actividades deportivas, intelectuales y de ocio.
- Proponer, aceptar o rechazar justificándolo:
  - Et si on + imparfait; on pourrait + infinitif.
  - Volontiers, ça serait bien, ça me plairait.
  - Ah non, surtout pas, je n'en ai pas envie, je suis désolé.
- Informarse y expresar la obligación, el tiempo, la finalidad, la consecuencia, la cantidad pronominalizada:
  - On est obligé de + infinitivo, n'avoir qu'à + infinitif.
  - Il y a, depuis, il y a que, dès que, une fois que, jusqu'à, ensuite.
  - Donc, alors, par conséquent, afin de + infinitif.
  - Pronombre «en» (revisión).
  - Léxico relativo al equipo (trousseau) y a las instrucciones.
- Diferentes formas de entender las vacaciones y el ocio en un país y en otro.
- Fórmulas de cortesía para comunicarse de manera formal por teléfono o por escrito.
- Textos descriptivos e instructivos y cartas formales

### Actividades complementarias opcionales

Lectura global de «Les vacances du Petit Nicolas» de Sempé Goscinny. Capítulos: X, XI, XII, XIII, XIV, XV, XVI y XVII. Collection Folio Junior, Edition spéciale.  
El trabajo individual se hará a partir de las tareas propuestas en esta edición.

## 2. ET SI ON PARTICIPAIT À LA DÉFENSE DE L'ENVIRONNEMENT ET DE LA NATURE?

### *Objetivos didácticos:*

Informarse y expresarse para poder participar en la defensa del medio ambiente y de la naturaleza.

### *Tarea final:*

Elaborar carteles, folletos, murales, rótulos para una campaña en defensa del medio ambiente y de la naturaleza.

### *Temporalización:* 8 sesiones.

\* La temporalización de las actividades complementarias no está contabilizada dentro de estas sesiones ya que son opcionales.

## Contenidos

### *Procedimientos:*

- Correspondencia entre código escrito y código icónico.
- Obtención de informaciones globales y específicas a partir de un texto escrito.
- Identificación de léxico a través de estrategias cognitivas: por contexto, por deducción, por conocimientos previos, por transferencia de otras lenguas.
- Utilización del diccionario para localizar léxico desconocido una vez agotadas las estrategias anteriores.
- Utilización de diversos materiales procedentes de distintas fuentes con el fin de obtener información.
- Comprensión lectora utilizando estrategias metacognitivas, cognitivas y socioafectivas, y observando la importancia de elementos extralingüísticos tales como los signos icónicos, los títulos, las imágenes, etc.
- Participación interactiva, libre o semicontrolada.
- Planificación y elaboración de textos escritos reutilizando los conocimientos adquiridos.
- Análisis y contraste de las diferencias de comportamiento frente a la naturaleza y de las medidas tomadas para su defensa.

### *Actitudes:*

- Favorecer los hábitos y las actitudes positivas individuales y colectivas para la defensa del medio ambiente.
- Sensibilizar al alumnado sobre el problema del deterioro del medio ambiente.
- Favorecer el espíritu crítico hacia los problemas actuales de nuestro entorno.
- Fomentar la colaboración con los demás para la realización de tareas.
- Favorecer una actitud positiva hacia otras maneras de pensar y de comportarse.

### Conceptos:

- Dar un consejo por escrito:
  - Il est conseillé de + infinitif, éviter de + infinitif.
  - Léxico relativo a la defensa del medio ambiente.
- Hacer una prohibición:
  - Défense de + infinitif, ne pas + infinitif, interdiction de + infinitif.
- Hacer un ruego:
  - Prière de (ne pas) + infinitif, veuillez, SVP, + infinitif, merci de + infinitif.
- Pedir y dar información sobre quién, cuándo, dónde...
  - Interrogation (partielle) (revisión): où, quand, comment, qui.....
- Léxico relativo a la defensa de la naturaleza.
- Diferencias de comportamiento frente a la naturaleza y de las medidas tomadas para su defensa.
- Textos instructivos y descriptivos.

### Actividades complementarias opcionales

- Visionado de la secuencia sobre la caza de la película «La Gloire de Mon Père» d'Yves Robert según la obra de Marcel Pagnol, distribuida por T.F1. Vídeo.  
Los alumnos y alumnas tendrán que inventariar las actitudes de los diferentes personajes ante «un geste qui tue».
- Visionado del filme «L'Ours» de Jean Jacques Annaud.  
Los alumnos y alumnas mostrarán «les gestes utiles» y «les gestes qui tuent» en el terreno animal y en el terreno humano.



### **Unidad didáctica 4: «Savoir faire un choix»**

<b>1. ET SI ON PARTAIT EN CAMP?</b> .....	50
Leçon 0. Départ .....	50
Leçon 1. Choisir les vacances .....	52
Leçon 2. Se renseigner pour aller dans un camp de jeunes en France .....	55
Leçon 3. Pour prendre une décision il faut d'abord comprendre .....	58
Leçon 4. Choisir un camp .....	62
Leçon 5. Démarches à faire .....	70
Leçon 6. Préparatifs. Il faut préparer le trousseau .....	76
Leçon 7. Comment y aller .....	84
<b>2. ET SIN ON PARTICIPAIT À LA DÉFENSE DE L'ENVIRONNEMENT ET DE LA NATURE? ....</b>	90
Leçon unique.	

## 1. *Et si on partait en camp?*

---

### LEÇON 0. DÉPART

---

#### Guide professeur

Cette leçon servira comme point de démarrage et permettra à l'apprenant d'aborder le thème de l'Unité.

#### *Relation durée leçon-contenus*

1 heure. Leçon prévue comme point de départ qui sert à mettre l'apprenant en contact avec le thème des vacances en général.

Avant de commencer les activités pour organiser tes propres vacances, on va voir ce que les vacances représentent pour toi.

A quoi les vacances te font-elles penser?

*Remue-méninges*

- Penses-y individuellement et note-le.
- Ensuite compare tes notes avec celles de tes camarades de groupe.
- Mise en commun dans le groupe-classe.
- Regarde maintenant les photos et compare-les avec les idées de la classe.

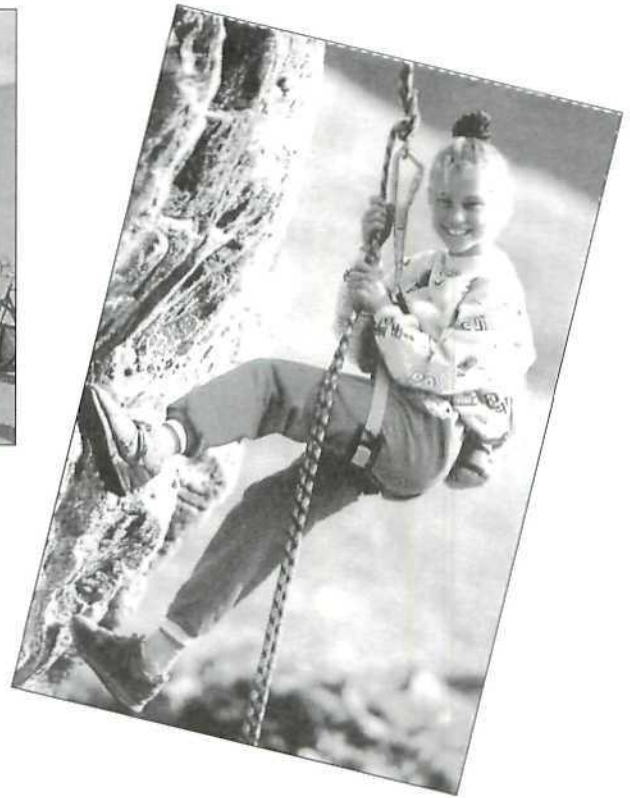

## LEÇON 1. CHOISIR LES VACANCES

---

### Guide professeur

- 1.A. Cette activité vise à faire penser à l'apprenant aux différentes façons de passer les vacances, à donner son opinion et la justifier. En même temps il pourra recevoir plus d'information sur le thème de la part de ses camarades.  
Dynamique: individuellement, groupes, groupe-classe.
- 1.B. Lire individuellement la liste et il faut barrer les intrus. Mise en commun pour vérifier la compréhension.
- 1.C. Par groupes de cinq élèves remue-méninges de 2 minutes pour chercher des avantages sur ce type de vacances. Le groupe négocie les quatre avantages les plus logiques. Mise en commun: écrire au tableau les avantages choisis. Toute la classe aura ainsi une information du sujet et le professeur connaîtra les connaissances préalables des apprenants.

### *Relation durée leçon-contenus*

1 heure. Cette leçon avance dans le thème et sert d'évaluation initiale à l'apprenant pour tester ses connaissances et au professeur pour adapter l'unité au niveau des apprenants. On en profite pour faire une révision des concepts déjà travaillés: exprimer l'opinion, faire un choix et le justifier.

1.A. Voilà différentes possibilités de passer des vacances. Laquelle préférez-vous? Pourquoi? Pourquoi pas les autres? Justifiez-le.

- |                      |                                      |
|----------------------|--------------------------------------|
| — En famille.        | — En voyage organisé.                |
| — En groupe.         | — À l'étranger: séjour linguistique. |
| — Tout seul.         | — À l'étranger: chez une famille.    |
| — En chantier.       | — En camp de jeunes.                 |
| — Avec un(e) ami(e). | — D'autres.                          |

**Souviens-toi**

- Je préfère passer mes vacances... parce que...
- Je pense qu'en famille...
- Je crois que tout seul...
- Je trouve qu'en voyage organisé...

1.B. Savez-vous qu'un million quatre cent mille jeunes français de quatre à dix-huit ans vont dans les centres de vacances et de loisirs?

Pour trouver les raisons de leur choix, lisez la liste ci-dessous, attention! il y a des intrus, barrez-les.

Liste:

- |  |                                       |
|--|---------------------------------------|
| — On y fait du sport.                            | — On décide les activités à faire.    |
| — On y fait des copains.                         | — Tout est programmé.                 |
| — On y est avec les parents.                     | — On va à l'hôtel.                    |
| — On y regarde la télé.                          | — On peut choisir où l'on veut aller. |
| — On y est en contact avec la nature.            | — On y organise des veillées.         |
| — On y apprend à vivre en collectivité.          | — Tout est organisé.                  |
| — On dort sous des tentes.                       | — On doit chercher où manger.         |
| — On y est en sécurité.                          | — On ne peut presque pas décider.     |
| — On y respecte les centres d'intérêt de chacun. | — On fait des jeux.                   |

1.C. Aimeriez-vous passer une partie de vos vacances dans un camp de jeunes en France? Imaginez les avantages d'un séjour de ce type. Suivez les instructions du professeur.

## LEÇON 2. SE RENSEIGNER POUR ALLER DANS UN CAMP DE JEUNES EN FRANCE

---

### Guide professeur

- 2.A. Lire le texte en groupe et vérifier sa compréhension. Une fois le texte compris, chaque groupe trouvera trois raisons pour choisir Aroeven. Mise en commun orale.
- 2.B. Lecture individuelle du texte et vérification la compréhension en groupe-classe.
- 2.C. Rédiger la lettre individuellement et par groupes de deux faire les appels téléphoniques en suivant le canevas. Enregistrement de l'activité comme matériel d'autoévaluation et coévaluation.

### *Relation durée leçon-contenus*

2 heures. Dans cette leçon on aborde des contenus spécifiques de l'unité. On expose les apprenants à une information authentique qui détermine les concepts à travailler: s'informer, se renseigner, s'exprimer par écrit et se communiquer par téléphone. Les apprenants en ont une certaine connaissance et c'est le moment de l'approfondir et de mettre l'apprenant dans des situations concrètes de communication. En deux heures on a la possibilité de comprendre un petit document qui déclenche les tâches communicatives suivantes: écrire une lettre et faire un appel.

Regardez attentivement ces documents:



# L'Aroeven... c'est

### ■ Une association laïque

*En organisant des séjours de vacances collectives, l'AROEVEN poursuit un double objectif :*

- faire vivre à des jeunes de vraies vacances en proposant un cadre de vie épanouissant des activités adaptées et variées, un encadrement qualifié
- favoriser leur accession à l'autonomie :
  - en leur faisant prendre des responsabilités
  - en prenant en compte leur parole
  - en les initiant à la discussion et à la tolérance.

*Faire des vacances un temps fort d'apprentissage à la vie commune, entre jeunes et adultes, tel est le sens du travail des équipes de l'AROEVEN.*

### 2.A. L'Aroeven.....c'est

Lisez attentivement le texte. Vous devez trouver trois raisons qui vous font choisir AROEVEN. Il est très important de bien comprendre, alors si vous avez des problèmes, consultez votre dictionnaire ou demandez de l'aide à votre professeur ou à vos camarades.

## LEÇON 2. SE RENSEIGNER POUR ALLER DANS UN CAMP DE JEUNES EN FRANCE

### Matériel pour l'élève

#### 2.B. Contacte-nous

Vous voulez avoir d'autres renseignements plus précis:

- où écrire?
- où téléphoner? Quels jours? A quelle heure?
- où envoyer une télécopie?

#### 2.C. Au travail

1. Vous écrivez une lettre pour demander la brochure d'Aroeven et d'autres renseignements qui peuvent vous intéresser.

#### Souviens-toi

##### Comment commencer la lettre

Cher ami, chère amie	Monsieur, Cher monsieur
Cher Yves, Mon cher Yves	Messieurs
Chère Anne, Ma chère Anne	Madame, Mademoiselle
	Chère Madame

##### Comment demander quelque chose

Peux-tu me dire pourquoi...?	Pouvez-vous me dire...?
Peux-tu m'envoyer l'adresse de...	Pourriez-vous m'indiquer...
Envoie-moi l'adresse de...	Je vous prie de m'envoyer...
Réponds-moi vite	

##### Comment finir la lettre

Bonjour à tes parents	Agréez, Monsieur,/
Donne-moi de tes nouvelles	Je vous prie d'/Veuillez
À bientôt	agréer, Monsieur,
Grosses bises	l'expression de mes
Je t'embrasse	sentiments distingués.

2. Vous téléphonez à AROEVEN pour demander de vous envoyer la brochure.

Canevas:

- A. Décroche et se présente.
- B. Salue et expose la raison de l'appel.
- A. Demande votre identité.
- B. Répond.
- A. Demande votre adresse.
- B. Répond.
- A. Ne comprend pas le nom de la rue et vous prie d'épeler.
- B. Epèle.
- A. Demande le numéro de téléphone.
- B. Ne comprend pas la question.
- A. Répète.
- B. Répond.
- A. Remercie et lui dit de la lui envoyer le plus vite possible.
- B. Remercie et prend congé.



Tâches finales de leçon:

- Ecrivez une lettre au Ministère des Loisirs pour demander des renseignements sur les camps français.
- Téléphonez au Ministère des Loisirs pour demander les brochures des camps français.

### DESTINATIONS ARDEVEN



## LEÇON 3. POUR PRENDRE UNE DÉCISION IL FAUT D'ABORD COMPRENDRE

### Guide professeur

- 3.A.** Par groupes compléter la grille. Mise en commun et justifier les hypothèses en cas de divergence.
- 3.B.** Mise en commun de la carte lexicale pour vérifier les résultats.
- 3.C.** Exercice d'écoute. Faire écouter:
1. Il faut deux ou quatre joueurs, des raquettes et une balle.
  2. Il faut savoir monter à cheval.
  3. Il faut de l'eau et des rames pour manoeuvrer l'embarcation.
  4. On doit nager au-dessous de l'eau.
  5. Il faut de grands rochers, faire attention et c'est dur, mais si tu arrives en haut c'est génial.
  6. C'est un entraînement physique et un art de se défendre sans armes.
  7. Il faut être en forme, avoir des jambes et des chaussures confortables.
  8. On conserve l'image en mouvement.
  9. On va découvrir les plantes, les insectes, les animaux.
  10. Ça sert à se déplacer sans polluer, mais il faut savoir maintenir l'équilibre et utiliser les jambes.
  11. Qu'est-ce qu'on est bien au soleil, sur le sable, à ne rien faire, à se reposer.
- 3.D.** *Jeu de rôle* par groupes de cinq.

#### Tâche finale de leçon:

Par groupes de trois élèves. Distribuer une carte A pour proposer, une autre B pour accepter et la carte C pour refuser. Enregistrer l'activité. Voilà un modèle:

CARTE A	CARTE B	CARTE C
Proposer PLANCHE A VOILE	Accepter et Justifier	Refuser et Justifier

#### Relation durée leçon-contenus

2 heures. On avance dans le thème, l'apprenant doit bien comprendre les activités proposées dans un camp à partir des extraits d'une brochure qui utilise les symboles pour les préciser. Il y a un travail de lexique facile mais assez large qui doit être fixé par l'apprenant. Ce lexique sera encore contextualisé par des tâches communicatives où l'on propose, on accepte et on refuse en le justifiant.

3.A. Apprenez à déchiffrer des symboles:

— Regardez attentivement ces symboles:

## LÉGENDE DES SYMBOLES

### ACTIVITÉS DOMINANTES

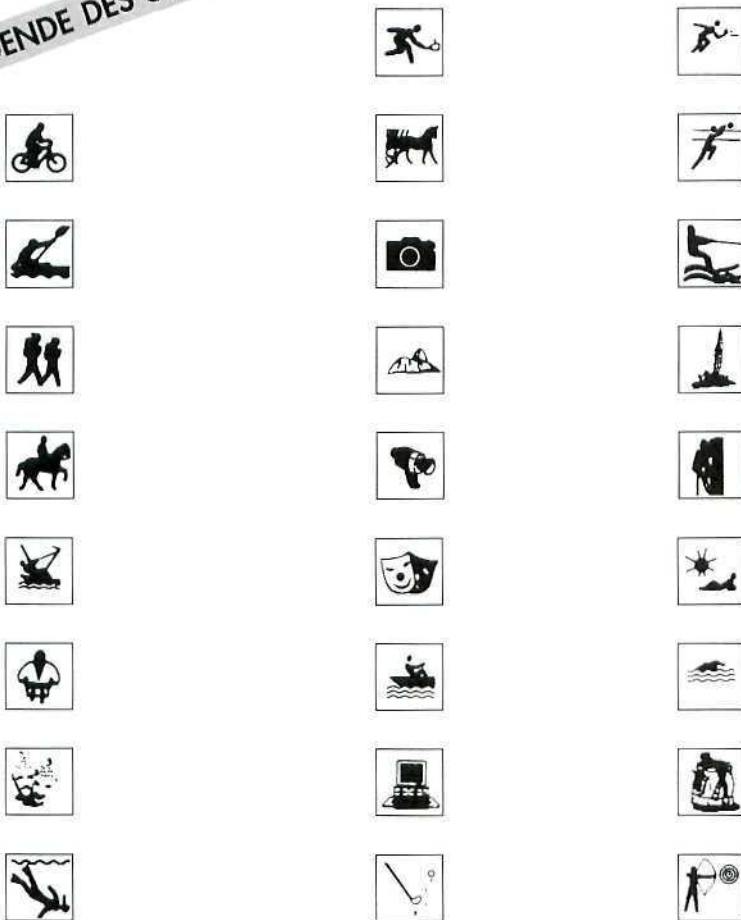

— Ces symboles correspondent à ces mots.

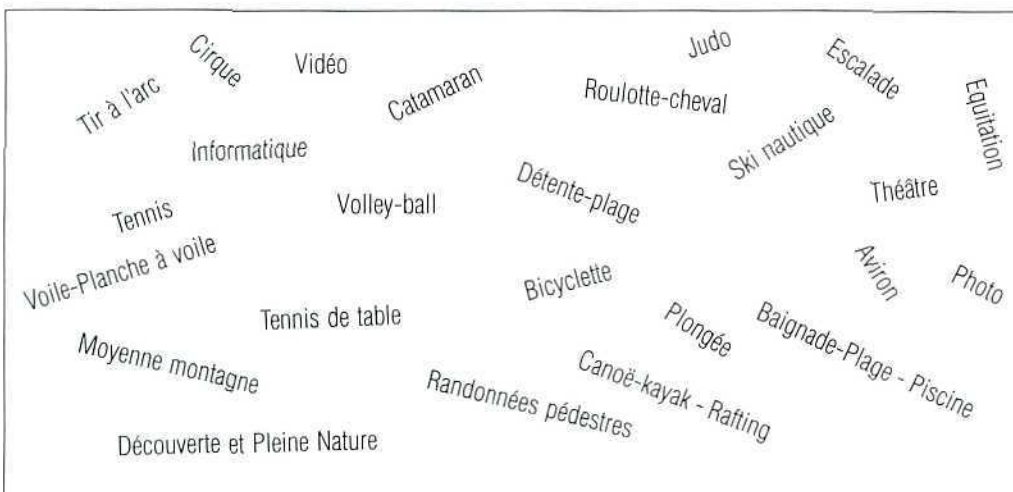

### LEÇON 3. POUR PRENDRE UNE DÉCISION IL FAUT D'ABORD COMPRENDRE

#### Matériel pour l'élève

— Voici la liste de tous les symboles, remplissez la grille ci-dessous:

Symbole n.º	Description	Hypothèse	Mot trouvé
1			
2			
3			
4			
5			
6			
7			
8			
9			
10			
11			
12			
13			
14			
15			
16			
17			
18			
19			
20			
21			
22			
23			
24			
25			
26			

**3.B.** À l'aide de la fiche sur les symboles, vous devez remplir la carte lexicale.

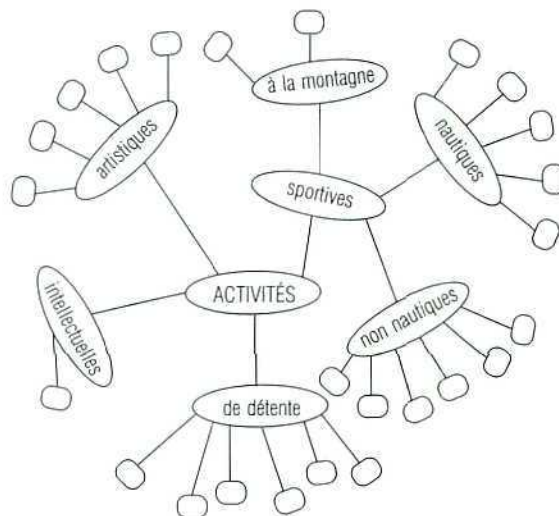

3.C. Si vous entendiez ces phrases, est-ce que vous pourriez reconnaître de quelle activité on parle?

Phrase	Activité	Phrase	Activité
1	_____	7	_____
2	_____	9	_____
4	_____	10	_____
5	_____	11	_____
6	_____		

3.D. Parfois il est difficile de se mettre d'accord avec les autres, parce que chacun a ses propres goûts, mais en dialoguant on peut arriver à prendre une décision en commun. Allez-y:

### Souviens-toi

Pour proposer	Pour accepter	Pour refuser
<ul style="list-style-type: none"> <li>• et si on allait... et si on faisait... et si on jouait...</li> <li>• Impératif:      allons                      faisons                      jouons</li> <li>• On pourrait:    aller...                      faire...                      jouer...</li> </ul>	<p>Bonne idée! C'est super! D'accord! J'aime bien Volontiers Chouette! .....</p>	<p>Pas question Hélas! Je suis désolé(e)! Je ne peux pas Je n'aime pas Impossible! Je n'ai pas envie de... Je n'ai pas de... .....</p>

*Jeu de rôle:* Vous êtes en groupe de cinq. L'un de vous propose une activité, il y en a deux qui acceptent en justifiant leur accord, mais il y en a un qui refuse et donne les raisons de son refus; le cinquième doit essayer de mettre tout le monde d'accord.

### Tâche finale de leçon:

Suivez les instructions du professeur.

## LEÇON 4. CHOISIR UN CAMP

### Guide professeur

- 4.A. Vérifier les résultats de la grille en groupe-classe.
- 4.B. Vérifier les résultats en groupe-classe.
- 4.C. Vérifier les résultats en groupe-classe.
- 4.D. Exercice d'écoute. Faire écouter:

*Paul:* Moi, j'adore la mer et dormir sous une tente, ça change. On va nager à la mer, mais il faut marcher, elle est loin du camp. Le soir, on va bien s'amuser et puis c'est la première fois que je vais faire du cheval.

*Stéphanie:* C'est bien de partir à l'étranger, on peut rencontrer des jeunes de ce pays. Le voyage est long mais les activités sont très variées. On peut nager à la piscine, à la mer et même dans un petit lac. On fait du cheval et quant aux activités sportives il y en a plein. Les soirées seront très animées.

*Claire:* La voile, c'est fantastique, surtout dans des lacs, ils sont calmes, et s'il fait du vent on pourra pratiquer la planche à voile. L'aviron, ça me fait un peu peur, mais je vais m'y initier, et puis c'est bien de découvrir la région à pied.

*Philippe:* Je ne sais pas si je vais comprendre la langue, mais il faut essayer, trois semaines ce n'est pas beaucoup. C'est bien de connaître les traditions, de découvrir une grande ville et d'en visiter les monuments. En plus, on a le temps de faire du sport, c'est pas mal. Vérifier les résultats en groupe-classe.

- 4.E. Donner à un groupe le texte ci-dessous, le reste de la classe pose des questions pour le deviner.

### VIVRE LA DÉCOUVERTE DES SPORTS NAUTIQUES

*Séjour au bord d'un splendide lac en Corrèze.*

Au pied des volcans d'Auvergne, initiation à la pratique du ski nautique, de la voile, de la planche à voile, du canoë, de l'aviron, du judo (kimonos fournis). Randonnées pédestres. Activités vidéo (création de clip) et nombreuses possibilités d'activités créatrices. Pratique des activités avec animateurs qualifiés. Hébergement en bungalow et bâtiments répartis sur 1 ha au bord du lac.

**50 places - 18 jours - Du 28 juillet au 14 août - Ouvert aux 11.14 ans**  
**Michel Bertin**

N

euvic 2



3460 F

4.F. Rédiger la lettre individuellement.

Tâches finales de leçon:

- Ramasser les copies des élèves.
- Donner une carte A et une carte B à deux élèves. Ils doivent dialoguer pour se renseigner sur leurs camps. Enregistrer.

CARTE A

PYRÉNÉES AVENTURE



44 places

20 jours

du 10 au 30 juillet

CARTE B

LE BASSIN D'ARCACHON



35 places

20 jours

du 12 au 31 juillet

*Relation durée leçon-contenus*

2 heures 30. Pour pouvoir choisir, il faut bien se renseigner. Les apprenants travailleront avec des textes variés sur les différents camps dont ils devront tirer l'information fondamentale à partir de grilles et d'exercices de compréhension. Les concepts à travailler seront encore se renseigner et s'informer dans des contextes plus complexes, et demander et donner une information, ce qui oblige à organiser des activités nombreuses et variées afin que l'apprenant puisse bien s'informer sur un grand nombre de camps.

## LEÇON 4. CHOISIR UN CAMP

### Matériel pour l'élève

4.A. Lisez attentivement ce texte:

### UNE MONTAGNE DANS LA MER: PLANCHE À VOILE, RANDONNÉES

*La découverte d'un double milieu.*

La Corse offre le plaisir de la mer et de la montagne. Tu pourras profiter par cycle de 3 jours environ: la planche à voile, les randonnées en petits groupes qui te permettront de découvrir les lacs de montagne (GR 20), les calanques et le sud... Ceci à partir de Taglio (30 km au sud de Bastia). L'Hébergement se fait sous tente avec sanitaires en dur sur un terrain ombragé. L'organisation matérielle du séjour est prise en charge par le groupe.

**40 places - 21 jours - Du 11 juillet au 1er août - Ouvert aux 15.16 ans**  
**Bernard Collongeon**



C

Corse 1



4525 F

Maintenant remplissez cette grille:

Transport	
Situation	
Hébergement	
Activités dominantes	
Autres Activités	
Organisation	
Places	
Date	
Age	
Responsable	

4.B. À l'imprimerie, on a oublié d'imprimer les textes, seriez-vous capables de les retrouver dans la partie 2 de cette activité?



1.

N

### ÉQUITATION EN LOT-ET-GARONNE

Apprendre ou se perfectionner. Découverte de la région.

**25 places - 21 jours - Du 1<sup>er</sup> au 21 août - Ouvert aux 14-16 ans**  
Myriam Grandanne



Noaillac 2







4100 F

I





### ÉQUITATION, Baignade DÉCOUVERTE

Ré, l'île blanche.

**38 places - 21 jours - Du 1<sup>er</sup> au 20 août - Ouvert aux 12-14 ans**  
Christophe Deroyer



Ile de Ré 2

3700 F

R

### LE FAR-WEST EN LIMOUSIN

**10 places - 15 jours - Du 12 au 26 août - Ouvert aux 8-15 ans**  
*(les jeunes seront séparés en deux groupes d'âge) - Aroeven limoges*



Roulottes en Limousin









3050 F

2.

- A) Vous serez hébergés sous tentes dans un camping confortable, tout près du haras des Evières où se dérouleront une grande partie de nos activités : animations, veillées, fêtes, et où vous pratiquerez 11 h d'équitation avec des moniteurs diplômés (manège et promenades sur chevaux et poneys). Baignade possible tous les jours sur la plage surveillée distante de 2 km (pas nécessaire de savoir nager), 2 randonnées de découverte de l'île en camping sur 2 ou 3 jours (pied, vélo, service Ré/bus).
- B) Un menu varié : une itinérance en chariots bâchés et les délices du lac Saint-Pardoux. Ce séjour comporte deux phases : semaine d'itinérance avec des chariots bâchés, et une semaine multi-activités au bord d'un vaste plan d'eau : tir à l'arc, tennis, équitation, voile ou planche à voile, canoë kayak, randonnées variées. Ce sera l'occasion pour chacun de découvrir en même temps des activités et une région nouvelle.
- C) Si tu as envie de faire des randonnées équestres, faire l'apprentissage de l'équitation (connaître mieux les chevaux, t'en occuper), vivre dans un ranch en participant parfois aux tâches matérielles, et pratiquer aussi le tennis, le canoë, la natation... Ne cherche plus où passer les vacances, nous t'attendons au Ranch Baralus !

## LEÇON 4. CHOISIR UN CAMP

Matériel pour l'élève

4.C. Maintenant à l'imprimerie on a oublié d'imprimer les symboles des activités et du transport, seriez-vous capables de les retrouver et de les dessiner?

### PYRÉNÉES AVENTURE

*Séjour à la carte (15 ou 21 jours)*

Les Pyrénées, véritable terrain d'aventure où l'action devient passion. Parfois envoûtante, la montagne ne laisse jamais indifférent. Si tu veux vivre avec nous la randonnée, l'escalade, la photo sportive et paysagère le centre des Forges d'Abel t'accueille au pied de la falaise de la Mature et des aiguilles d'Ansabère notamment, que nous gravirons en petits groupes. Bonne condition physique exigée.

**2 groupes de 25 jeunes - 15 jours - Du 10 au 24 juillet <sup>(1)</sup>  
21 jours du 10 au 30 juillet <sup>(2)</sup> - Ouvert aux 15-18 ans**  
<sup>(1)</sup> Pierre Torrente - <sup>(2)</sup> Henri Dubosq

**21 jours 3800 F**      **15 jours 2850 F**

Les Forges d'Abel

### AVENTURE DANS LES LANDES PAR LES RANDONNÉES ET LES SPORTS NAUTIQUES

*Approfondissement voile, planche à voile. Découverte des Landes.*

Nous vous proposons, à Sanguinet, à 1 km du grand lac de France, une progression de la pratique de la voile sur dériveurs légers et lourds, catamarans, planches à voile. Par ailleurs, des activités de randonnées pédestres et lacustres sont mises en place pour découvrir la région. La pratique de l'aviron et du canoë vous sera également proposée, à titre soit d'initiation, soit de perfectionnement. Accueil dans bâtiments en dur. Hébergement en chambres de 6 et sous grandes tentes.

**50 places - 3 x 8 - jours cumulables, 2 fois 8 jours ou 3 fois 8 jours**  
**A : 17-24 août - B : 24-31 août - C : 31 août - 7 septembre**  
**Ouvert aux 14-16 ans - Gilles Romain**

**8 jours 1510 F**

Sanguinet 3

### VIVRE LA DÉCOUVERTE DES SPORTS NAUTIQUES

*Un séjour au bord d'un magnifique lac en Corrèze.*

Initiation à la pratique du ski nautique, du scurf, de la voile, de la planche à voile, du canoë, de l'aviron, du judo (kimonos fournis). Perfectionnement dans toutes ces activités pour ceux qui les ont déjà pratiquées. Organisation de jeux sportifs variés. Autres activités possibles, vidéo, photo. Découverte de la région proche et des alentours. Hébergement en bungalows et bâtiments répartis sur 1 ha au bord du lac de 410 ha.

**50 places - 18 jours - 14 au 31 août - Ouvert aux 13.15 ans**  
**Jean Romain**

**3460 F**

Neuvic 3

4.D. Exercice d'écoute. Lisez attentivement l'information sur ces camps. Ensuite vous écouterez des jeunes qui ont choisi l'un de ces camps. Pouvez-vous savoir lequel?

**AVENTURES DANS LES LANDES  
PAR LES RANDONNÉES ET LES SPORTS NAUTIQUES** 



*Approfondissement voile, planche à voile. Découverte des Landes.*

Nous vous proposons à Sanguinet, à 1 km du plus grand lac de France, une progression de la pratique de la voile sur dériveurs légers et lourds, catamarans, planches à voile, canoë. Par ailleurs, des activités de randonnées pédestres et fluviales sont mises en place pour découvrir la région. La pratique de l'aviron vous sera également proposée, à titre soit d'initiation, soit de perfectionnement. Accueil dans bâtiments en dur. Hébergement en chambres de 6 et sous grandes tentes. De nombreuses autres activités sont proposées : photo, veillées, volley...

**50 places - 18 jours - Du 31 juillet au 17 août - Ouvert aux 11-13 ans**  
**Jean-François Pradens**

Sanguinet 2      





3400 F

**DÉCOUVERTE DU PAYS**   

*L'Angleterre et ses contrastes.*

La découverte de l'Angleterre en trois semaines, au cours d'un périple qui te mènera au Pays de Galles, à Londres, et sur l'île de Wight, trois semaines et trois escales: le pays de Galles, ses traditions, ses fêtes et ses paysages; Londres, la capitale et ses musées, et l'île de Wight, haut-lieu du tourisme Anglais... Découverte du pays (Châteaux, musées), et sports (tennis, randonnées, initiation au golf). Voyage en autocar grand tourisme, et hébergement sous tentes 3 places. Progrès en Anglais garantis.

**40 places - 21 jours - Du 13 juillet au 2 août - Ouvert aux 12.14 ans**  
**Jean-Jacques Benoît**

Angleterre    





4870 F

**ÉQUITATION, BAINNADE DÉCOUVERTE** 

*Ré l'île blanche.*

Vous serez hébergés sous tentes dans un camping confortable, tout près du haras des Evières où se dérouleront une grande partie de nos activités : animations, veillées, fêtes, et où vous pratiquerez 11 h d'équitation avec des moniteurs diplômés (manège et promenades sur chevaux et poneys). Baignade possible tous les jours sur la plage surveillée distante de 2 km (pas nécessaire de savoir nager), 2 randonnées de découverte de l'île en camping sur 2 ou 3 jours (pied, vélo, service Ré/bus).



**38 places - 21 jours - Du 1<sup>er</sup> au 20 août - Ouvert aux 12-14 ans**  
**Christophe Deroyer**

Ile de Ré 2     

3700 F

## LEÇON 4. CHOISIR UN CAMP











Matériel pour l'élève

**ACTIVITÉS SPORTIVES ET DÉCOUVERTE DU PAYS**  

*Séjour entre océan et lagune...*

**P** Trois semaines au soleil, dans une grande ferme aménagée, avec piscine extérieure, et ranch (équitation, en manège ou en balade, selon niveau), planche à voile. Baignades surveillées à l'océan et dans la lagune toute proche. Tennis, ping-pong, volley. Randonnées vélo, pédestres ou avec transports locaux, et mini-camping d'une ou deux nuits. Soirées jeux, animation, soirée folklorique et rencontre avec de jeunes portugais du village. Transport en bus grand tourisme équipé d'une vidéo.

**40 places - 21 jours - Du 29 juillet au 18 août - Ouvert aux 15-16 ans**  
**Annie Castagné**

Portugal 2          

**4300 F**

- A. Paul va .....
- B. Stéphanie va .....
- C. Claire va.....
- D. Philippe va.....

4.E. Voilà le camp où vous allez, vos camarades vous posent des questions pour savoir lequel vous avez choisi. Aidez-vous des symboles et de la grille de l'activité 4 A.

### Souviens-toi

#### INTERROGER

C'est en France? à la montagne? à la mer?

Ça dure combien?

C'est à quelle date?

Il y a combien de places?

Vous êtes hébergés où?

Vous faites des sports nautiques? Lesquels?

Vous faites des activités de détente?

Et des activités artistiques?

Vous marchez?

.....

- 4.F. Vous avez décidé de partir cet été dans un camp d'AROEVEN, vous écrivez à un(e) ami(e) pour lui raconter ce que vous allez faire (utilisez le futur, indiquez l'endroit, les activités, l'hébergement, le transport).

**Conseils:**

- consultez la grille de l'activité 4.A.
- consultez «souviens-toi» de l'activité 2.C.1.

**Tâches finales de leçon:**

1. Lisez la lettre de Julia:

Valladolid, le 3 Mars 1995

Chère Christine,

Cet été j'ai décidé d'aller en France, avec Aroeven pour participer à un camp de jeunes. Le camp se trouve dans le Périgord, près de Brive La Gaillarde. J'irai en train jusqu'à Bordeaux, et puis de là au camp on ira en car. On sera dans une ferme mais on couchera sous des tentes. On doit collaborer aux tâches matérielles. Le séjour sera de 15 jours, du premier au quinze juillet. Il y a une rivière près du camp, alors on y fera de la voile et du canoë et on pourra aussi s'y baigner.

Pour découvrir la nature, on fera des randonnées en vélo ou à pied. Le soir, si on est intéressé, on va préparer un spectacle! Je vais bien y participer! Si le sport t'intéresse, on peut faire du tennis et du volley-ball. Et bien sûr, il y aura des soirées avec des jeux, de la danse folklorique, des feux de camp, etc.

Le Directeur du camp, Bernard Cartier vient de m'écrire pour me donner d'autres renseignements, il semble très sympa.

Tu n'as pas envie de m'accompagner? Ça serait chouette, et si tu fais vite, tu as encore le temps de t'inscrire. Téléphone-moi, je pourrais te renseigner sur ce que tu dois faire.

A bientôt, grosses bises,

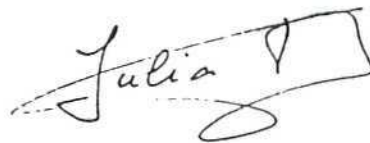

Maintenant, pourriez-vous résumer toute l'information fondamentale sur le camp que Julia a choisi? Aidez-vous de la grille de l'activité 4.A.

Faites un petit document pour la brochure d'Aroeven.

2. Suivez les instructions du professeur.

## LEÇON 5. DÉMARCHES À FAIRE

---

### Guide professeur

5.A. *Jeu de rôle.*

- 5.B.
1. S'assurer que le groupe a bien compris ce qu'il faut envoyer.
  2. Travailler le texte à trous et vérifier la compréhension.
  - 3, 4, 5, et 6. Lecture des textes et vérifier la compréhension.

- 5.C.
1. Diviser la classe en trois groupes et donner à chacun une partie de la lettre de Baralus ci-jointe (Anexos, Documento 1):
    - Groupe 1. Localisation et conditions physique et sanitaires.
    - Groupe 2. Hébergement et activités.
    - Groupe 3. Organisation de la vie en collectivité, objets nécessaires mais pas obligatoires et information pour les parents.

Travailler la grille et ensuite donner la lettre entière aux élèves pour continuer à la travailler.

2. Travailler les exercices en groupe-classe.

Tâche finale de leçon:

Enregistrer.

### *Relation durée leçon-contenus*

3 heures. Les apprenants sont exposés à des documents plus longs et difficiles où il y a beaucoup d'information à tirer et à réutiliser. On continue à travailler les concepts des leçons précédentes mais on ajoute un travail sur l'étude systématique de la langue.

5.A.



- Une réservation provisoire de place dans un de nos séjours.
- D'autres renseignements.

ur simple appel téléphonique au 56 92 77 45

*Jeu de rôle:* vous avez décidé votre camp et vous téléphonez à Aroeven pour faire une réservation provisoire. Vous devez vous débrouiller. Souvenez-vous du canevas de l'activité 2.C.2.

5.B. Si vous partez avec AROEVEN: connaissez bien les démarches et les conditions à suivre.

### RENSEIGNE-TOI

#### SI TU PARS AVEC NOUS

##### ■ CONSTITUTION DU DOSSIER

- Remplir soigneusement le dossier d'inscription à découper ci-contre.

*Pièces à joindre :*

- Un acompte de 1 000 F
- Les enveloppes timbrées (voir ci-dessous).

##### ■ OBLIGATOIRE

Joindre cinq enveloppes autocollantes, convenablement timbrées (à votre adresse) :

- 1 de format 24 x 32 timbrée à 6,20 F
- 2 de format 15 x 22 timbrée à 4,00 F
- 2 de format ordinaire timbrées à 2,50 F

##### ■ ANNULATION DE SÉJOURS

Nous pouvons être amenés à ..... des séjours insuffisamment ..... 15 jours avant le début du ..... Les familles en seront ..... par courrier et des séjours de ..... seront proposés. L'acompte sera ..... en cas de complète annulation.

##### ■ CONFIRMATION

###### RENSEIGNEMENTS COMPLÉMENTAIRES

Notre secrétariat vous confirmera l'inscription par courrier dès réception du dossier et du chèque d'acompte.

Vous recevrez par la suite, et au plus tard 15 jours avant le début du séjour, une fiche d'informations complémentaires.

## LEÇON 5. DÉMARCHES À FAIRE

### Matériel pour l'élève

#### ■ DÉFECTION

Toute défection doit être signalée par écrit.

- Jusqu'à quatre semaines avant le départ, il sera retenu une somme de 300 F sur l'acompte versé (frais de dossier).
- Ensuite, la somme retenue sera de 20 % du prix du séjour sauf cas de force majeure (maladie, accident, joindre certificat médical, décès familial) seuls alors les frais de dossier (300 F) seront conservés par l'Aroeven.

#### ■ ATTENTION

Envoyer sans tarder le dossier complet à l'Aroeven. Les inscriptions sont prises dans l'ordre de réception et sont closes dès que le séjour est complet.

#### ■ IMPORTANT

Si vous désirez payer votre séjour en plusieurs fois, il vous faut appeler Christine, dès l'inscription au 56 92 77 45, et organiser le paiement échelonné avec elle.

Dans tous les cas, la totalité du séjour devra être réglée avant le départ.

#### 1. Constitution du dossier: lisez et puis:

- Remplissez la fiche.
- Vous devez envoyer d'autres pièces. Lesquelles?

### JE DEMANDE MON INSCRIPTION

Nom et prénom du jeune

M. : .....  
Mlle : .....

Né(e) le : ..... Age : .....

Etablissement scolaire : .....

pour le séjour suivant :

Titre du séjour : .....  
du ..... au .....  
et à défaut du séjour : .....

Responsable du jeune : Père, Mère, Tuteur,\*

Nom : ..... Prénom : .....

Adresse : .....

Code postal : .....  
Téléphone, domicile : ..... Téléphone, travail : .....

Confirme la présente demande et joins à mon envoi un chèque bancaire ou postal\* de 1000 F correspondant au montant de l'acompte.

Déclare avoir pris connaissance des conditions d'annulation indiquées aux conditions générales.

Certifie exacts les renseignements portés sur cette demande d'inscription.

A ..... le ..... Signature

\* Rayer les mentions inutiles



2. **Annulation de séjours:** au moment d'imprimer le texte on a oublié ces mots, mettez-les à leur place: remplacement, remplis, remboursé, annuler, averties, séjour.
3. **Confirmation:** lisez attentivement le texte et puis répondez:  
Qui confirmera? Comment? Quand? Que recevrez-vous et quand?
4. **Défection:** «Tu ne peux/veux pas y aller».  
Lisez le texte et puis entourez d'un cercle la réponse correcte des phrases suivantes:
  - a) La défection sera signalée par: écrit / téléphone.
  - b) On te retiendra seulement 300 Francs si la communication est faite:
    - 36 jours avant le départ.
    - 16 jours avant le départ.
    - 3 semaines avant le départ.
  - c) On te retiendra 20% du prix si tu préviens le secrétariat:
    - 1 semaine avant le départ.
    - 6 semaines avant le départ.
    - 20 jours avant le départ.
  - d) On te retiendra seulement les frais de dossier si:
    - tu as eu un accident.
    - ton frère s'est cassé une jambe.
    - ton copain n'y va pas.
5. **Attention:** lisez le texte, et puis entourez d'un cercle la réponse correcte à la question suivante.  
Si tu envoies le dossier une semaine avant le séjour, qu'est-ce que tu risques?
  - a) D'être envoyé à un autre séjour.
  - b) De ne pas être accepté, les séjours sont complets.
6. **Important:** lisez le texte, et puis entourez d'un cercle la réponse correcte à la question suivante.  
Comment pouvez-vous payer?
  - a) Toute la somme au moment de l'inscription.
  - b) Une partie à l'inscription et le reste avant le départ.
  - c) Une partie à l'inscription et le reste à la fin du séjour.

## LEÇON 5. DÉMARCHES À FAIRE

---

### Matériel pour l'élève

#### 5.C.

1. Maintenant vous êtes acceptés, mais il vous reste encore des démarches à faire. Vous avez seulement une partie de la lettre du responsable du camp; mais il vous faut toute l'information, demandez-la à vos camarades, ils en ont le reste et répondez pour leur donner la vôtre. Réunissez toute cette information:

- Localisation:
- Conditions physiques et sanitaires nécessaires:
- Hébergement:
- Activités:
- Organisation de la vie en collectivité:
- Objets nécessaires mais pas obligatoires:
- Information pour les parents:

2. Travaillons un peu la Grammaire.

- Expression de l'obligation:

- a) Cherchez dans la lettre des expressions qui l'expriment.
- b) Transformez ces phrases en exprimant l'obligation:

Modèle: L'équitation n'impose pas de qualités physiques particulières.  
> > Il ne faut pas avoir de qualités.....

- Tu coucheras sous une tente.
- L'équitation se pratiquera en pleine nature.
- Si tu as un vélo amène-le.
- Préparation des repas, vaisselle, entretien des locaux, organisation de l'emploi du temps.
- Le port de la bombe est impératif.
- Tu dois être vacciné contre le tétanos.

- c) Mais pour exprimer l'obligation on peut utiliser aussi: on est obligé de + inf. Transformez à nouveau les phrases précédentes.

Modèle: Il ne faut pas avoir de qualités.....  
> > On n'est pas obligé d'avoir des qualités.....

- Expression du temps:

- a) Cherchez dans la lettre des expressions de temps:
- b) Observez:

Je suis vacciné depuis 3 ans.  
J'ai été vacciné il y a 5 ans.

Complétez les phrases suivantes avec la préposition et le temps:

- On emploie .....et le .....pour exprimer un fait qui dure encore au moment où l'on parle.
- On emploie ..... et le ..... pour exprimer un fait qui a eu lieu un certain temps avant le moment où l'on parle.

Remarque: Il y a .....que.....s'emploie dans les deux cas.  
 Il y a dix minutes que Marie a téléphoné.  
 Il y a dix minutes que Marie téléphone.

Remplacez il y a.....que.....par depuis ou il y a :

- Il y a deux ans que nous habitons Paris.
- Il y a dix ans que Mathilde a acheté sa voiture.
- Il y a trois ans que Philippe est allé dans un camp.
- Il y a une semaine que j'attends la réponse d'Aroeven.

• Expression du but:

- a) Cherchez dans la lettre des formules qui l'expriment.
- b) Continuez les phrases d'après la lettre:
  - Afin d'être en forme.....
  - Afin de faire du vélo.....
  - Afin de parler avec les enfants.....
  - Afin de faire du cheval.....

c) Observez:

Afin d'être en forme tu dois te coucher tôt.  
 > > Tu dois te coucher tôt pour être en forme.

Transformez les phrases ci-dessus avec pour.

**Tâche finale de leçon:**

Vous allez faire cette tâche avec un camarade.

- A. Tu n'as pas reçu la lettre du directeur du camp, alors tu es inquiet et tu lui téléphones pour avoir des renseignements.

*Conseil:* consulte la liste de l'activité 5.C.1. et le canevas de l'activité 2.C.2.

- B. Tu es le directeur, tu vas répondre aux questions de ton camarade en tenant compte de la lettre qu'on a travaillé.

## LEÇON 6. PRÉPARATIFS: IL FAUT PRÉPARER LE TROUSSEAU

### Guide professeur

- 6.A.** Contrôler l'activité. Dynamique: individuellement, groupe, groupe-classe.
- 6.B.** Vérifier carte lexicale en groupe-classe.
- 6.C.** Former une ronde avec tout le groupe. Distribuer un mot à chaque élève. Un élève commence à dire le sien; son camarade de droite continue en répétant le mot précédent et en y ajoutant le sien, et ainsi de suite. Chaque élève trouvera un geste pour son mot, afin d'aider les élèves qui se perdent dans la répétition des mots.  
Une fois la ronde terminée, faire sortir 6 élèves au centre, les autres doivent reconnaître les mots qu'ils représentent. Finalement, ils devront se regrouper sur la classification du lexique d'après la carte lexicale.
- 6.D.** Exercice d'écoute. Faire écouter.
1. Paul est très frileux, alors , il va emporter un duvet de haute montagne.
  2. Comme à Noailiac il pleut souvent, je dois emporter une cape cycliste pour les randonnées en vélo.
  3. En été le soleil tape parfois très fort, il faut se protéger la tête avec un chapeau.
  4. N'oublie pas la serviette de toilette. Comment ferais-tu pour t'essuyer après la douche?
  5. Le soir, il fait froid, si tu ne veux pas attraper un rhume, tu dois emporter un gros pull.
  6. Comment pourrait-on manger de la soupe sans cuillère?
  7. On couche par terre et le climat est humide, un tapis de sol sera bienvenu pour isoler le duvet.
  8. Si on va à la piscine ou au lac il faudra emporter le maillot de bain et la serviette de bain.

Vérifier la grille en groupe-classe.

**6.E.**, **6.F.**, **6.G.** et **6.H.** Travailler individuellement, par groupes et groupe-classe.

**6.I.** Contrôler le déroulement de l'activité.

#### Tâches finales de leçon:

Diviser la classe en groupes de deux et distribuer les cartes A et B. Enregistrer les productions. Voici des modèles:

1.

#### Carte A

- 2 chapeaux
- pas de couvert de camping
- 2 tapis de sol
- pas de cape cycliste

#### Carte B

- pas de chapeau
- 3 couverts de camping
- pas de tapis de sol
- plusieurs capes cyclistes

2.

<b>A</b>		<b>B</b>	
demande à B pourquoi il doit emporter:	réponds  aux  questions  de B	réponds  aux  questions  de A	demande à A pourquoi il doit emporter: — tendeur de vélo — maillot de bain — tapis de sol

### Relation durée leçon-contenus

3 heures 30. Une fois la lettre de Baralus comprise il faut préparer le trousseau à emporter. Comme dans la leçon 3 on travaillera le lexique dans des activités contextualisées et ensuite on le réutilisera dans le but d'acquérir une compétence linguistique. Il n'y a pas de nouveaux concepts mais on continue à les approfondir. La durée de la leçon s'explique par les activités proposées qui demandent du temps de la part de l'apprenant. Avec cette leçon on termine les démarches pour aller au camp.

## LEÇON 6. PRÉPARATIFS: IL FAUT PRÉPARER LE TROUSSEAU

### Matériel pour l'élève

6.A. Vous venez de recevoir le trousseau que vous devez préparer pour le camp. Lisez- le:

#### TROUSSEAU

Des vêtements peu fragiles et pratiques.

L'entretien du linge n'est pas assuré par le centre, mais ne vous encombrez pas.

#### Prévoir:

- des rechanges de linge de corps pour 3 semaines,
- des pyjamas,
- des chaussettes,
- un survêtement,
- un gros pull.

#### Indispensable:

- sac de voyage + un sac à dos ou des sacoches pour vélo, si tu as un vélo,
- 1 paire de tennis,
- des chaussures convenant à la marche,
- 1 duvet,
- 1 rectangle de nylon solide et souple pour protéger le duvet, ou 1 tapis de sol (mousse: 20 à 30 F. en grande surface),
- 1 couvert de camping (bol, assiette, verre, fourchette, cuillère),
- 1 bon couteau,
- tendeur pour vélo,
- 1 coiffure (chapeau, foulard, casquette),
- 1 maillot de bain,
- 1 nécessaire de toilette et serviette de toilette,
- 1 serviette de bain.

#### Pour l'équitation:

- bottes,
- pantalon genre jean,
- bombe si tu en possèdes une,
- 1 poncho ou une cape cycliste (préférable au K.Way en cas de pluie à cheval ou à bicyclette).

Ne pas amener de bijoux ni d'objets de valeur ni de grosses sommes d'argent.

Quels conseils on vous donne? Notez-les:

- 1.
- 2.
- 3.
- 4.

Maintenant pensez à ces conseils et faites des hypothèses, pourquoi on vous les donne?

6.B. À l'aide d'un dictionnaire, comprenez tout ce qu'il vous faut emporter et puis remplissez cette carte lexicale sur le trousseau.

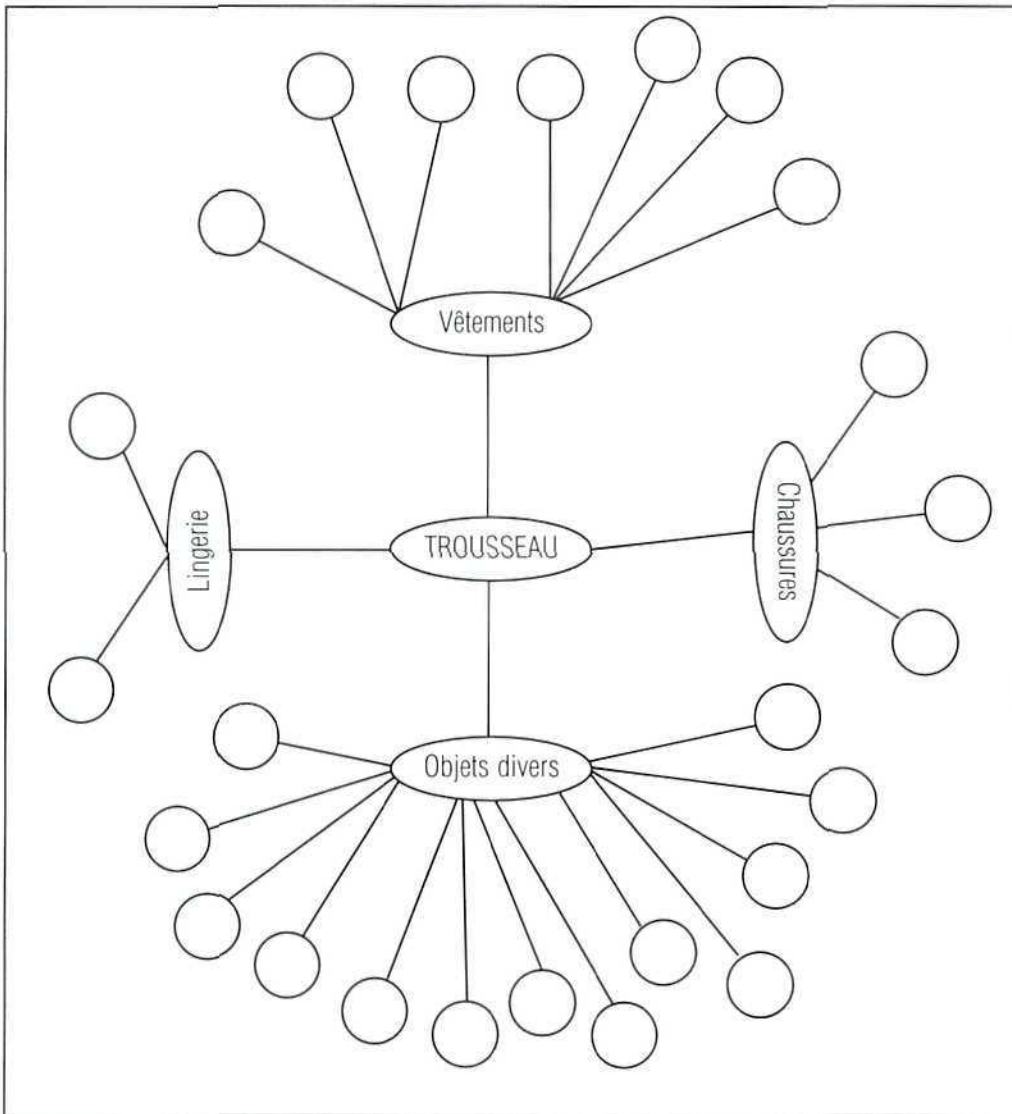

6.C. Jouons à la ronde pour fixer le lexique. Suivez les instructions du professeur.

## LEÇON 6. PRÉPARATIFS: IL FAUT PRÉPARER LE TROUSSEAU

### Matériel pour l'élève

- 6.D. Exercice d'écoute. Ecoutez ces phrases et classifiez le lexique que vous allez entendre. Justifiez la raison d'emporter ces choses-là.

#### TROUSSEAU

Phrase n°	vêtements	lingerie	chaussures	objets divers	pourquoi?
1					
2					
3					
4					
5					
6					
7					
8					

- 6.E. Remplissez les trous:

- Prévoir des rechanges de ..... de corps pour 3 semaines.
- 1 sac de ..... + un sac à .....
- 1 couvert de camping (bol, ....., verre, fourchette, cuillère).
- Des chaussures convenant à la .....
- 1 maillot de .....
- 1 nécessaire de .....
- pantalon genre .....
- 1 tendeur pour .....

- 6.F. Trouvez l'intrus:

- tennis - bottes - duvet - chaussettes.
- short - pull - pyjama - serviette de bain.
- maillot de bain - tendeur pour vélo - sac à dos - couvert de camping.
- cape cycliste - foulard - bombe - bottes.



6.G. Travaillons un peu la grammaire:

1. Observez:

- a) Etant donné qu'on va faire des randonnées à pied, il faudra emporter des chaussures convenant à la marche.

Etant donné que .....il faudra + infinitif.

- b) *Puisqu'on va faire des randonnées à pied il faudra emporter des chaussures convenant à la marche.*

Puisque.....il faudra + infinitif.

Maintenant transformez les phrases suivantes selon les modèles précédents:

- a) On va dormir sous une tente.  
b) On doit se protéger du soleil.  
c) On doit transporter des affaires.  
d) On va faire du cheval.

2. Observez:

- a) On va faire des randonnées à pied, donc il faut emporter des chaussures convenant à la marche.  
b) On va faire des randonnées à pied, par conséquent il faut emporter des chaussures convenant à la marche.

Maintenant, transformez ces phrases selon les modèles précédents:

- a) Manger.  
b) Se baigner dans la piscine.  
c) Faire du vélo.  
d) Se laver.

6.H. Maintenant vous savez tout ce que vous devez emporter et c'est le moment de faire la valise.

Lisez et écoutez:

## LEÇON 6. PRÉPARATIFS: IL FAUT PRÉPARER LE TROUSSEAU

Matériel pour l'élève

### Avant le départ

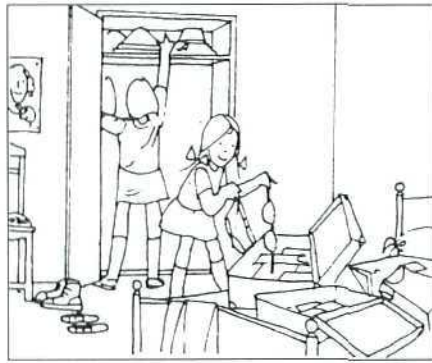

Simone  
Christine  
Simone

*Simone et Christine sont dans leur chambre en train de préparer leurs valises.*

Tu as pris ton maillot de bain, Christine ?  
Oui, bien sûr. Oh ! Simone, c'est affreux, je n'ai pas de chapeau de soleil !

Ne t'en fais pas, j'en ai plusieurs en haut de l'armoire, il y en aura peut-être un qui t'ira.

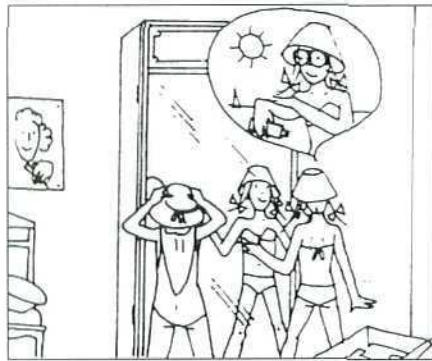

Christine  
Simone  
Christine  
Simone  
Christine

*Elles essaient leurs maillots de bain, les chapeaux et se regardent dans la glace.*

Tu sais, il me manque encore quelque chose.  
Quoi ?

Des lunettes de soleil.

Oh ! Tu pourras t'en acheter une paire en route.  
Comment les veux-tu ?

Très grandes, rondes et orange.  
Et puis, il me faut aussi de la crème solaire.

Frère Jacques 3. Hachette, 1972.

### Souviens-toi

- Pour exprimer ce qu'on a:  
J'ai déjà le maillot de bain.
- Pour exprimer le manque de quelque chose:
  - Je n'ai pas de serviette de toilette.
  - Il me manque le nécessaire de toilette.
  - Il me faut un couteau.
- Pour rassurer quelqu'un:
  - Ne t'en fais pas.
  - Ne t'inquiète pas.
  - Ne te fais pas de souci.

Observez: parfois vous pouvez éviter la répétition avec en.

- Je n'ai pas de chapeau de soleil, tu en as un ?  
Oui, j'en ai plusieurs. Je peux t'en prêter un.
- Il me manque encore une paire de lunettes de soleil.  
Tu pourras t'en acheter une paire en route.

Répondez à ces questions:

- Qu'est-ce qu'il manque à Christine au moment de préparer sa valise?
- Quelles solutions trouve son amie Simone?
- Quelles expressions peut-on utiliser pour exprimer qu'il nous manque quelque chose?

**6.1.** Vous allez travailler maintenant à deux. Vous devez inventer de petits dialogues. Vous êtes en train de préparer la valise et il vous manque quelque chose, demandez-le à votre camarade, il pourra peut-être vous aider.

Conseil: consultez Souviens-toi de l'activité précédente.

### Carte A

3 tendeurs de vélo  
1 couteau  
pas de duvet  
pas de bol

pas de maillot de bain  
2 shorts  
pas de bombe  
3 gros pulls

### Carte B

pas de tendeur de vélo  
2 duvets  
pas de couteau  
4 bols

2 maillots de bain  
pas de short  
plusieurs bombes  
pas de gros pull

### Tâches finales de leçon:

- Vous allez travailler à deux. Suivez les indications de votre professeur.
- Vous allez travailler à deux, suivez les indications de votre professeur.

## LEÇON 7. COMMENT Y ALLER

### Guide professeur

- 7.A. Faire le jeu pour introduire les moyens de transport.
- 7.B. Travail sur la B.D. Pauline et Guillaume partent en voyage. (Anexos: Documento 2)  
Former des groupes de 5 élèves. Donner à chacun une enveloppe avec trois vignettes désordonnées. Chaque groupe devra trouver l'ordre logique de la B.D. d'après les images et le texte. Vérifier les résultats et donner une copie de la B.D. pour continuer le travail.
- 7.C. Vérifier la compréhension.
- 7.D. Travail systématique de la langue.

1. Diviser la classe en trois groupes. Distribuer à chaque groupe la liste correspondante.

A	B	C
1. Décider d'aller au cinéma.	1. Trouver une école de natation.	1. Aller à une agence de voyage.
2. Décider de partir en vacances.	2. Trouver une auto-école.	2. Demander à votre prof de sport.
3. Décider d'apprendre à nager.	3. Choisir le film.	3. Aller au commissariat.
4. Décider de partir à l'étranger.	4. Obtenir le passeport.	4. Regarder dans le journal.
5. Décider d'apprendre à conduire.	5. Réserver une chambre à l'hôtel.	5. Chercher dans l'annuaire.

Dire au groupe A de commencer, et aux groupes B et C de continuer d'une façon logique.

2. Même démarche que dans l'exercice précédent.

A	B	C
1. Trouver la voiture du train.	1. S'inscrire à l'université.	1. L'heure de la séance.
2. Arriver à l'aéroport.	2. Chercher vos places.	2. La rentrée.
3. Choisir le concert.	3. Enregistrer vos bagages.	3. Le moment du départ.
4. Passer le bac.	4. Louer les places.	4. Le moment de l'embarquement.

3. Même démarche.

A	B	C
1. Envoyer une lettre.	1. Aller à la consigne.	1. S'inscrire.
2. Aller chez le dentiste.	2. Acheter les timbres.	2. Prendre la clé.
3. Laisser les bagages à la gare.	3. Demander la brochure.	3. La poster.
4. Aller dans un camp.	4. Lui téléphoner.	4. Noter l'heure du rendez-vous.

4. Même démarche.

A	B	C
1. L'hôtel.	1. Aller au bureau des objets perdus.	1. Consulter le panneau de départ.
2. L'avion.	2. Regarder le plan du lycée.	2. Vérifier si c'est le vôtre.
3. Le portefeuille.	3. Demander le chemin.	3. La localiser.
4. La salle de classe.	4. Regarder votre billet.	4. Suivre les indications.

Tâche finale de leçon:

Ramasser les B.D.

*Relation durée leçon-contenu*

3 heures .On profite de la contextualisation pour aborder les moyens de transport. On travaille les intructions de "comment voyager en train" puisque c'est le moyen le plus à la portée des apprenants. Pour avoir une cohérence avec le reste de l'Unité, on abordera ce sujet à partir des instructions à suivre pour arriver à savoir utiliser ce moyen de transport. Le concept continue à être le même: s'informer, se renseigner mais dans une nouvelle contextualisation. La durée de 3 heures correspond à des activités où l'apprenant se renseigne, travaille, avec de nouveaux éléments, l'étude systématique de la langue et réalise une tâche finale ( une B.D.). Le projet des dessins de la B.D. se réalisera à la maison et en classe on concrétisera le bagage linguistique.

Tâche finale des sept leçons - Et si on partait en camp?

Pour élaborer la brochure du camp idéal il faudra se mettre d'accord entre tous pour déterminer: le titre du camp, la situation, le transport, les activités, l'organisation, les places, la date, l'âge, l'hébergement, le responsable..... Il faudra aussi penser au texte sur les démarches à faire (si tu pars avec nous) et le trousseau.

Le groupe-classe se divisera en petits groupes et négociera les différentes tâches à réaliser: les dessins, les textes, etc.

## LEÇON 7. COMMENT Y ALLER

### Matériel pour l'élève

#### COMMENT VOYAGER ?

- 7.A. On peut faire un voyage en train, en avion, en ballon, en taxi, en métro, en bateau, à bicyclette, à moto, à ski, à pied, à cheval, etc.

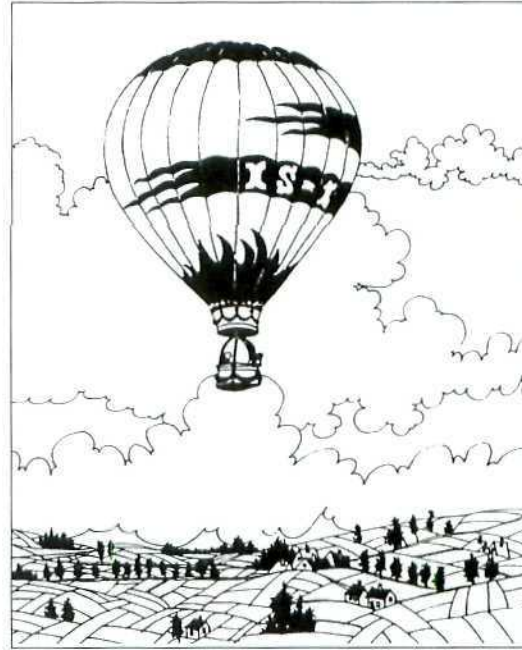

Compléter ce poème en choisissant la rime qui convient.

- Tu connais Paris ?  
On y circule .....
- Tu connais Sceaux ?  
Qui, on y va .....
- Tu connais Chamonix ?  
Oui, j'y suis allé .....
- Es-tu déjà allé à Laval ?  
Oui .....
- Et comment es-tu allé à Montpellier ?  
Évidemment .....
- Et à Saint-Malo ?  
J'y suis allé .....
- Comment iras-tu à Pau ?  
Bien sûr .....
- Et à Sète ?  
J'y vais .....
- Et à Avallon  
Iras-tu... ? .....
- Non, non, non  
J'irai à Avallon .....

Activités écrites 1. Hatier, 1985.

**7.B.** Voilà une bande dessinée, mais les vignettes ont été mêlées et coupées par quelqu'un. Vous en avez trois, vos camarades de groupe en ont le reste. Retrouvez l'ordre d'après les images et le texte. Soyez logiques.

**7.C.** On va vérifier votre compréhension de la B.D.  
Remplissez les trous et puis répondez aux questions indiquées:

— Avant de partir il faut:

1. Fixer la ..... du départ.
2. Choisir le ..... Comment?
3. Acheter les ..... et réserver les ..... Pourquoi?

— Le jour du départ, il faut:

1. Aller à la .....
2. Prendre un ..... pour les bagages. Pourquoi?
3. .... les billets. Où?
4. Consultez le ..... de départ. Pourquoi?
5. Trouver la ..... Comment?
6. Trouver les places ..... Comment?
7. Bon .....

**7.D.** Un peu de grammaire.

1. Observez: la première chose à faire dès que l'on a fixé la date de son départ est de se renseigner pour choisir le train, pour cela vous pouvez aller à la gare.

*Attention* on va travailler; cette structure est un peu compliquée. Vous devez être très attentifs, puisque vous n'avez qu'une partie des instructions. L'équipe A commence. Attention équipes B et C, soyez logiques pour les compléter correctement.

2. Observez: Une fois choisi le train, il faut prendre les billets. Après cela vous êtes tranquilles jusqu'au jour du départ.

*Attention:* suivez les instructions de l'activité précédente et celles du professeur.

3. Observez: Vous voulez voyager? Alors allez dans une agence de voyage, ensuite n'oubliez pas de réserver les chambres à l'hôtel.

*Attention:* suivez les instructions des activités précédentes.

4. Observez: Pour trouver votre train, vous n'avez qu'à consulter le tableau des départs. Après ça, il ne vous reste plus qu'à trouver votre voiture.

*Attention:* vous devez suivre les instructions des activités précédentes.

## LEÇON 7. COMMENT Y ALLER

---

### Matériel pour l'élève

#### Tâche finale de leçon:

Vous allez réaliser une B.D. comme celle qu'on vient de travailler. Mais cette fois-ci, c'est pour donner des instructions à Guillaume et à Pauline pour qu'ils s'inscrivent et participent à un camp. Cherchez les vignettes et les bulles appropriées. Vous pouvez suivre ce petit schéma:

1. La première chose à faire dès que (décider de passer les vacances dans un camp) / (se renseigner).
2. Pour cela (pouvoir).....
3. Une fois choisi le camp (s'inscrire), après cela (être tranquille) jusqu'à.....
4. Vous préparez votre voyage? Alors (se renseigner sur ..... ) et ensuite n'oubliez pas de .....
5. Le jour du départ vous n'avez qu'à ..... Après ça, il ne vous reste plus qu'à.....

#### Tâche finale des sept leçons - Et si on partait en camp?

Entre tous, vous aller élaborer *une brochure* sur un camp idéal.  
Suives les consignes du professeur.





## 2. Et si on participait à la défense de l'environnement et de la nature?

### LEÇON UNIQUE

#### Guide professeur

- A. Compréhension de la B.D. Division de la classe en 5 groupes. Chaque groupe travaille un élément de pollution. Mise en commun.
- B. Mise en commun.
- C. Diviser la classe en 8 groupes. Chaque groupe travaille une sorte de pollution et tire de son document ses conclusions. Mise en commun au tableau. (Texte: Anexos: Documento nº 3.)
- D. Compléter le texte à trous et mettre en commun les résultats pour vérifier la compréhension. (Texte: Anexos: Documento nº 4.)
- E. *Jeu de rôle.* Diviser la classe en groupes de deux ou en petits groupes selon les personnages interviewés. Les enregistrer.
- F. Vérifier la compréhension des gestes qui tuent. (Texte: Anexos: Documento nº 5.)
- G. Travailler les gestes utiles, par groupes, et faire une mise en commun.
- H. *Exercice d'écoute.* Faire écouter.
1. Les magasins de piles sont obligés de récupérer les piles usées.
  2. Les municipalités doivent installer des poubelles dans les plages, les villes, les forêts, etc.
  3. Les usines sont obligées de traiter les eaux utilisées.
  4. Contrôler les décibels de tous les provocateurs de bruit.
  5. Favoriser les transports publics et sensibiliser les citoyens.
  6. Contrôler les engrais.
  7. Cette année 300.000 arbres seront plantés.
  8. Trois nouveaux parcs naturels seront créés.
  9. Il est formellement interdit de chasser des espèces en danger.
  10. Contrôle strict des colorants et conservants.
  11. Campagne et contrôle pour diminuer l'utilisation des énergies polluantes.
  12. Augmenter les zones piétonnières et les espaces verts.

#### Tâches finales:

- Par groupes faire les pancartes et les panneaux. Négocier avec les groupes la distribution des tâches.
- Travailler la grille par groupes et groupe-classe. Négocier avec les groupes l'élaboration des affiches selon les thèmes de la grille.

*Relation durée leçon-contenus*

6 heures. Pour maintenir la cohérence de l'unité, bien que les thèmes soient différents, les concepts prioritaires demeurent: *s'informer, se renseigner, demander et donner une information*. Étant donné que pour se sensibiliser sur un thème, il faut, avant tout être renseigné et avoir l'information.

Dans cette leçon il y a une étape importante de production écrite basée sur la défense de l'environnement, ce qui oblige à travailler le concept spécifique: exprimer un conseil, une interdiction et une prière.

La longue durée de cette leçon est due à la thématique abordée. Il ne s'agit pas seulement de réaliser une tâche mais de sensibiliser l'apprenant à un problème social assez ample.

# LEÇON UNIQUE

## Matériel pour l'élève

- A. Quelques bulles de la B.D. ont disparu. Elles sont dans la page suivante, retrouvez-les; soyez logiques.



Les jeunes aujourd'hui. Vivens Vives, 1982

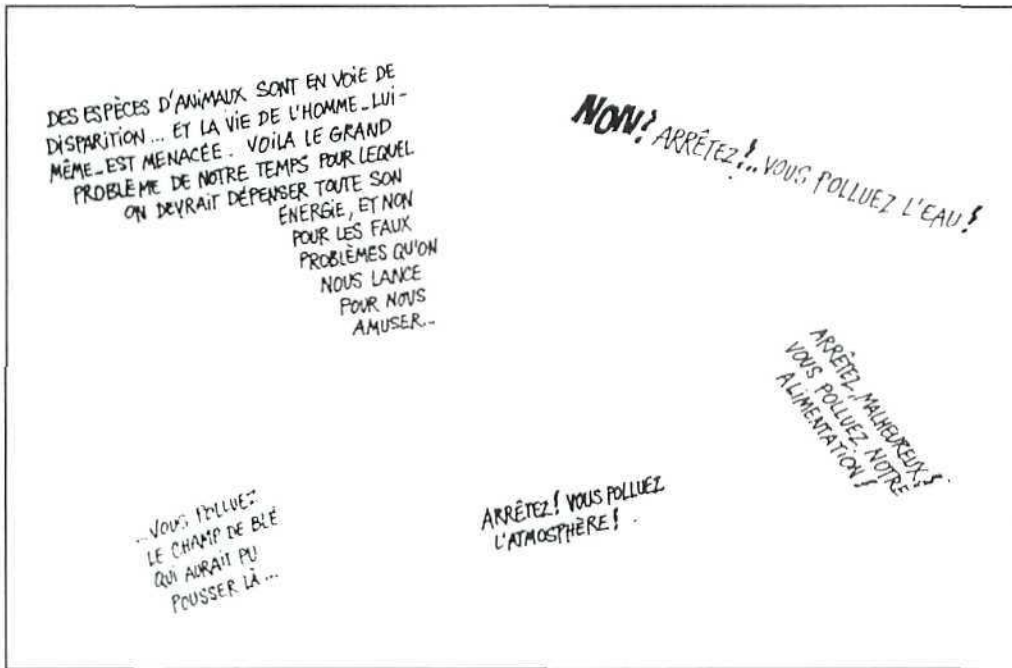

Qu'est-ce qu'ils polluent

La pollution? On va y réfléchir entre tous.

En groupe vous allez penser à un élément qui pollue. Notez ici vos conclusions.

Élément qui pollue:	Conséquences dans votre environnement concret:

B. Lisez ces petits textes:

**Attention...**

*La nature est malade, sauvons-la!*

*Ne jamais faire les gestes qui tuent*

*Les gestes utiles*

*La terre en danger*

**NON A L'ÉNERGIE NUCLEAIRE!**

**NON AUX MACHINES A EMPOISONNER L'AIR ET LA VIE**

- Laissons les voitures au garage!
- Toute la rue pour les piétons et les vélos.

*dès son plus jeune âge, l'arbre est l'ami public n°1 des oiseaux*



*Aujourd'hui, on a besoin de DEUX fois plus d'énergie qu'il y a 10 ans. Dans 10 ans, il en faudra encore DEUX fois PLUS! Il faut donc tous les jours plus d'énergie, mais où peut-on en trouver?*

*Il faut protéger la mer.*

*La mort des animaux et des plantes*

**pollution**

*Il faut défendre l'ours et le chamois.*

*Des jeunes nettoient une rivière ... et d'autres, la forêt.*

**poison!**

*devinette :*  
QUELLE EST LA MÉTHODE DE PROTECTION DE LA NATURE CENT FOIS PLUS EFFICACE ET PLUS ASTUCIEUSE QUE CELLE QUI CONSISTE A PLACER DES BOITES A MESANGES ET DES MANGEOIRES A TOURNESOL?  
*réponse :* C'EST DE PLANTER DES ARBRES

*Tu ne tueras pas!  
Non au nucléaire*

*Il y a en France environ 30 parcs régionaux. Leur rôle est de protéger la nature (les animaux et les plantes). Dans ces zones, la construction de bâtiments et la chasse sont interdites. L'agriculture et le tourisme sont réglementés. Il existe aussi des réserves biologiques. Ce sont des zones où personne ne peut entrer.*

Qu'est-ce qu'il faut faire pour éviter la pollution et le poison?

C. Lisez le texte: «A chacun sa pollution».

Vous allez travailler en groupe un élément qui pollue. Tirez-en ces trois informations:

Qui pollue	Comment	Conséquences

D. Lisez le texte: « La pollution peut tuer» et remplissez les trous avec les mots convenables de la liste ci-dessous:

- |   |  |
|---|--|
| 1. avant / après                                | 8. informent / informaient / ont informé     |
| 2. côte / fleuve / montagne                     | 9. le ramassage / la récolte / la production |
| 3. sur le sable / dans les rochers / dans l'eau | 10. industrielle / agricole / maritime       |
| 4. est / a été / sera                           | 11. la provocation / la cause / la raison    |
| 5. lundi / mercredi / samedi                    | 12. bons / dangereux / en bon état           |
| 6. médecin / professeur / père                  | 13. sortir / venir / partir                  |
| 7. soirée / matinée / nuit                      | 14. méditerranéennes / bretonnes / normandes |

E. Devenez **journalistes**: une chaîne de télévision vous envoie à Fécamp pour faire un reportage sur place. Vous interviewez un de ces personnages:

La mère du garçon mort / Le directeur des Affaires Maritimes / Un habitant de Fécamp / Un spécialiste de l'Institut de Pêche Maritime / Des commerçants de Fécamp / Des patrons des restaurants.

F. Lisez le texte: «Les gestes qui tuent» et regardez les photos;

Faites correspondre les conseils avec l'image convenable.

G. 1. Lisez ce texte:

#### *Les gestes utiles*

Il n'y a pas seulement des gestes qu'il ne faut pas faire, il y a des gestes utiles. Dans votre jardin, vous avez peut-être quelques arbres. Pourquoi ne pas installer sur une haute branche, loin des chats, un abri pour les oiseaux? Laissez-leur, tous les jours, quelque chose à manger, donnez-leur à boire.

Mais, avec quelques amis, vous pouvez faire mieux.

Par exemple, faites un « coin nature » dans un terrain où il ne poussait rien. Attention : avant de « passer au vert », prenez des renseignements, demandez des conseils, quelle espèce d'arbre ou d'herbe vous pouvez planter, à quel endroit et à quel moment.

Ou encore, nettoyez tout ou partie d'une forêt, enlevez les vieilles boîtes, les vieux pneus, les papiers gras, etc. Fabriquez et placez des pancartes comme celle-ci : « Un arbre peut donner des milliers d'allumettes, une allumette peut détruire des milliers d'arbres. »

Nettoyez une plage, une rivière.

Soignez et, peut-être, sauvez des animaux blessés, un monument, « blessé », c'est-à-dire en mauvais état. Si vous le sauvez, toute la nature qui l'entoure reprendra plaisir à vivre, vous verrez.

On en parle aujourd'hui. Civilisation Hachette, 1973

Maintenant, énumérez les gestes utiles à faire. Pourriez-vous en ajouter d'autres?



2. Qu'est-ce que c'est protéger la nature? Lisez.

protéger la nature, c'est protéger...

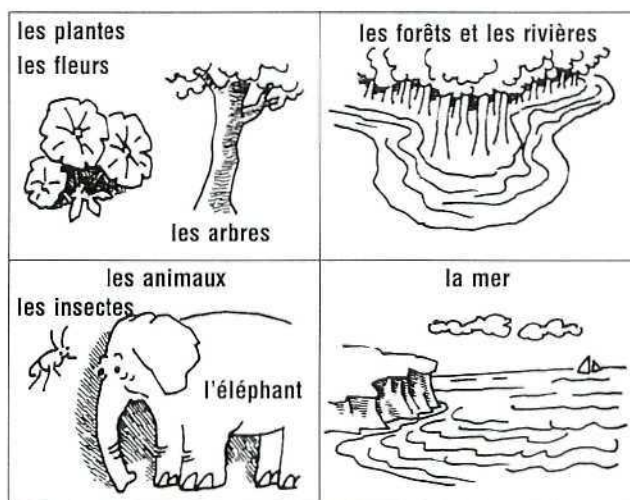

Méthode Orange 2, Hachette 1979

Maintenant, pourriez-vous ajouter d'autres manières de la protéger?

**H.** Exercice d'écoute.

Le gouvernement vient de prendre des mesures qui visent à soigner la nature et à nous sauver. Essayez d'en trouver le but recherché:

1. Éviter la pollution du bruit.
2. Protection des espèces végétales et animales en danger.
3. Éviter la dispersion des déchets pour mieux les traiter.
4. Collaborer à la prévention des maladies toxiques.
5. Éviter la pollution de l'eau.
6. Éviter la pollution de l'air.
7. Améliorer la qualité de vie dans les villes.
8. Éviter la désertisation.

## LEÇON UNIQUE

### Matériel pour l'élève

#### Tâches finales:

Nous allons collaborer avec des gestes utiles. On va réaliser, par groupes, des pancartes, des pannonceaux, des affiches qu'on va mettre partout afin de sensibiliser les gens à participer à la défense de l'environnement et de la nature.

- Faites des pancartes et des pannonceaux.  
Voilà un modèle de pancarte:

**“Un arbre peut donner des milliers d'allumettes, une allumette peut tuer des milliers d'arbres”**

Voilà des modèles de pannonceaux:



#### Observez:

Pour fabriquer un pannonceau on peut utiliser:

- des interdictions: — il est (strictement) interdit de + infinitif.  
— défense de + infinitif.  
— ne pas + infinitif.  
— interdiction (formelle) de + infinitif.
- des conseils: — il est conseillé de (ne pas) + infinitif.  
— éviter de + infinitif.
- des prières: — prière de (ne pas) + infinitif.  
— veuillez, s'il vous plaît (ne pas) + infinitif.  
— merci de (ne pas) + infinitif.

Voilà des endroits où l'on pourrait mettre des pancartes et des pannonceaux:

*une forêt, une plage, une piscine, un parc, en ville, une aire de repos, une rivière, une zone industrielle, un lac, dans une région agricole, d'autres.*

### Souviens-toi

#### Des éléments qui polluent et qui détruisent la nature:

le bruit, les ordures, les insecticides, les engrais dans la culture, les fumées, les déchets non traités, les voitures, le feu, d'autres.

#### Des éléments qui améliorent la qualité de vie:

des produits non toxiques, des zones piétonnières, des jardins, des parcs nationaux, la prévention de la santé, le contrôle des déchets, les transports publics, éviter le gaspillage d'énergie et d'eau, le contrôle des décibels, d'autres.

#### Des actions à éviter pour protéger la nature et l'environnement:

la chasse, la pêche, la destruction des espèces animales et végétales, le gaspillage d'énergie et d'eau, l'utilisation d'énergies polluantes, la destruction de la forêt, la dispersion des déchets, d'autres.

Faites maintenant les pancartes et les pannonceaux.

## LEÇON UNIQUE

### Matériel pour l'élève

- Faites des affiches.

Pour aborder cette activité, il faut être bien renseigné. Les professeurs de Sciences Naturelles peuvent vous aider dans vos recherches et comme dans votre lycée il y aura certainement un groupe de défense de l'environnement, demandez-lui de l'aide. (Travail de recherche interdisciplinaire.)

1. Complétez cette grille:

Qu'est-ce qui pollue?	Comment	Conséquences environnement	Conséquences gens	Mesures à prendre
L'industrie				
Piles bouton				
	Couper des arbres			
		Disparition des espèces		
Le feu				
		Ordures dans la nature		
			Problèmes de santé	
Les nitrates				
	Bruit, fumée, embouteillage			
		Destruction de l'ozone		
		Mort de la vie	Mort de la vie	

2. Vous allez élaborer des affiches comme le modèle ci-dessous, à partir des données de la grille de l'activité précédente.

*VIVE l'écologie,  
c'est la vie*

Pour ne plus voir ça,  
une seule solution,  
**L'ÉCOLOGIE** ✓

**NON AUX ÉNERGIES  
POLLUANTES**

- Utilisons les énergies propres comme l'eau et le vent!
- Le soleil est notre plus grande réserve d'énergie gratuite et sans danger.

**NON AUX MACHINES  
À EMPOISONNER L'AIR  
ET LA VIE**

- Laissons les voitures au garage!
- Toute la rue pour les piétons et les vélos.

**NON AUX VILLES  
DE BÉTON**

- Refusons de vivre dans des cages!
- Les oiseaux ne sont heureux que dans des nids.

Si vous ne voulez pas que la terre soit un monde empoisonné dans vingt ou trente ans, pensez à la vie, pensez à l'écologie.

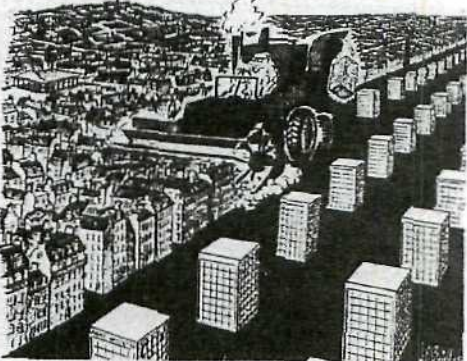
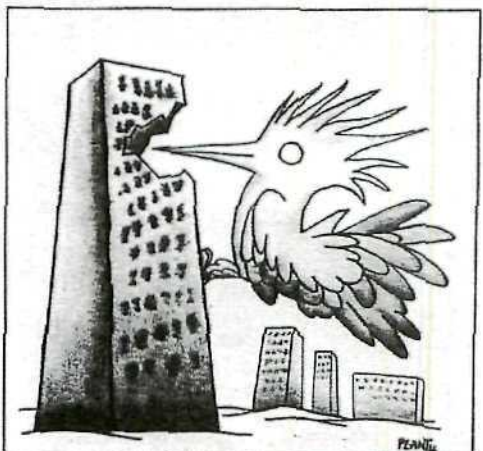
Affiche du M. E. I. — Atelier ECOPUB 1980.

Méthode Orange 3. Hachette, 1981.

*Conseils:*

- cherchez des photos,
- informez-vous sur les raisons scientifiques,
- faites une affiche claire pour sensibiliser les autres,
- renseignez-vous sur le contenu linguistique qui véhiculera votre affiche,
- demandez de l'aide à votre professeur.



## Evaluación de la Unidad

---

Se evalúa durante todo el proceso de enseñanza y aprendizaje:

- Evaluación inicial: en la Unidad que se desarrolla, las dos primeras lecciones del primer núcleo temático y la actividad 0 del segundo núcleo sirven para conocer los conocimientos previos del alumnado.
- Evaluación formativa: en el resto de las lecciones todas las actividades pueden permitir realizar una evaluación continua y formativa.
- Evaluación sumativa: se recoge información para esta evaluación, especialmente a partir de las tareas finales de lección, además de la información recogida en la evaluación formativa.

Se evalúa la competencia comunicativa por el grado de adquisición de los contenidos de cada núcleo temático. Este grado de consecución puede observarse principalmente en las tareas finales de lección. Los documentos n.º 7 y n.º 9 ayudan a recoger información al respecto.

En cuanto a la evaluación del proceso de enseñanza y aprendizaje intervienen tanto los alumnos y alumnas como el profesor y se tiene en cuenta si:

- el material utilizado se adapta a los objetivos propuestos,
- el tiempo empleado es el apropiado al progreso de las alumnas y alumnos,
- se han previsto el interés y la motivación del alumnado,
- las actividades son variadas,
- la dificultad se adapta al nivel de los alumnos y alumnas y a sus capacidades,
- los procedimientos han sido adecuados.

Asimismo se recoge información sobre:

- la opinión de los alumnos y alumnas sobre las actividades y la unidad,
- la incidencia en el proceso de aprendizaje,
- la utilidad de los soportes empleados,
- la inteligibilidad de las consignas,
- el grado de dificultad de las actividades,
- la adquisición de contenidos,
- la situación del alumno o alumna en el proceso de aprendizaje.

Todo ello se evalúa a través de:

- la observación pero teniendo en cuenta indicadores objetivos (Anexo: Documento n.º 9);
- actividades que presentan resultados objetivos como escribir una carta que el profesor corrige, rellenar parrillas y mapas de léxico, verificación de ejercicios de escucha, etc.;
- tareas específicas en las que el alumno o alumna muestran sus competencias comunicativas. Por ello es importante grabar sus producciones en magnetófono o en vídeo para así mejor poder evaluarlas.

Aunque tanto el profesor como el alumnado están implicados en la evaluación, es el profesor quien debe guiar la evaluación.

Por ello se presentan algunas fichas sobre:

- La evaluación de las actividades (no es necesario realizarla en todas ellas, se deja a discreción del profesor evaluar aquellas que considere más pertinentes). (Anexo: Documento n.º 6.)
- La evaluación de la Unidad (tareas finales). (Anexo: Documento n.º 7.)
- La evaluación de la experiencia. (Anexo: Documento n.º 8.) Esta parrilla permite al profesor recoger información de los alumnos y contrastarla con sus observaciones
- La evaluación de las competencias comunicativa y sociocultural a lo largo de cada Unidad. (Anexo: Documento n.º 9.) Esta parrilla sirve también de coevaluación.



Anexos

---



## DOCUMENTO 1

Centre Aroeven de Noaillac  
Ranch "Baralus"  
47300 Sainte Colombe  
Tél. : 33-40-00-33

Bordeaux, le 7 Juin 1995

Bonjour,

Tu t'es inscrit(e) pour le centre de Noaillac, au mois de Juillet. Le camp est situé à 25 Km d'Agen et à 10 Km de Villeneuve sur Lot, dans une ferme d'élevage de chevaux, le ranch «BARALUS».

L'équitation n'impose pas de qualités physiques particulières. Toutefois, c'est un sport fatigant et exigeant qui demande une bonne forme et le goût de l'effort. Il faudra savoir s'imposer quelques contraintes: se lever tôt, donc savoir se coucher tôt, nettoyer son cheval, ranger sa selle.

Tu coucheras sous une tente, mais une ancienne grange a été aménagée avec cuisinière, douches, w. c. et une grande salle polyvalente. L'équitation se pratiquera en pleine nature, et il est prévu d'en faire environ 16 heures.

*Les périodes d'équitation alterneront avec des randonnées de deux à trois jours, à bicyclette ou à pied, avec des activités sportives (tennis, pêche, canoë, planche à voile...), culturelles, manuelles ou artistiques (stage chez des artisans d'art: peinture sur soie...) ou autres.*

SI TU AS UN BON VÉLO, NOUS TE CONSEILLONS VIVEMENT DE L'AMENER, car nous n'en possédons qu'un nombre limité (bien sûr, toi seul(e) l'utiliseras).

Il restera du temps pour d'autres activités sportives, manuelles ou autres que nous déterminerons ensemble, ainsi que pour participer aux travaux de la ferme (soins des chevaux).

La vie en collectivité exige de chacun une participation aux différentes tâches: préparation des repas, vaisselle, entretien des locaux, organisation de l'emploi du temps.

Certaines consignes comme le port de la bombe pour l'activité cheval sont impératives (si tu n'en as pas, nous t'en prêterons une).

Tu dois être vacciné(e) depuis moins de 5 ans contre le tétanos. (Vérifie, c'est très important).

Si des parents souhaitent venir pendant le séjour, nous leur demandons de nous avertir la veille afin de pouvoir leur indiquer la route (c'est assez difficile à trouver) et aussi être sûr que leur enfant soit au centre au moment de leur visite.

En ce qui concerne le téléphone du centre, nous conseillons aux parents de téléphoner après 20 heures.

# PAULINE ET GUILLAUME

## PARTENT EN VOYAGE



... LA PREMIÈRE CHOSE, À PARER, C'EST QUE L'ON A BIEN LA DATE DE SON DÉPART EN DE SE RENSEIGNER POUR CHOISIR LE TRAIN...



POUR CELA, VOUS DEVEZ ALLER À LA GARE OU DANS UNE AGENCE DE VOYAGES AVEC VOTRE PAPA OU VOTRE MAMAN ET DEMANDER AUGCHEIT.

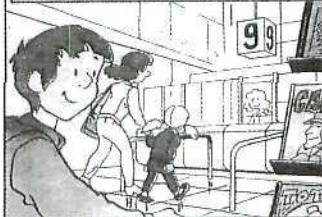

... MAIS LE PLUS SIMPLE EST ENCORE DE TELEPHONER À LA GARE OU AUX RENSEIGNEMENTS SNCF...



UNE FOIS CHOISI LE TRAIN, IL FAUT PRENDRE LES BILLETS LE PLUS TÔT POSSIBLE POUR ÉVITER DE PAIER LA QUÊTE AUGCHEIT LES JOURS DE GRAND DÉPART... POUR ÊTRE SÛRS D'ÊTRE ASSIS, VOTRE PAPA OU VOTRE MAMAN PEUT LAISSER LES PAGES DEUX MOIS À L'AVANCE À LA GARE OU DANS UNE AGENCE DE VOYAGES...



APRÈS CELA, VOUS ÊTES TRAVAILLEURS JUSQU'AU JOUR DU DÉPART, MAIS CE JOUR-LÀ... HEU, PAULINE, TU M'ÉCOUTES ?



BON, CE JOUR-LÀ, DONC, TELS QUE DE VOUS, COMME VOUS AUREZ SANS DOUBTE BEAUCOUP DE BAGAGES...



ALORS, PRENER UN CHARIOT ?



ENSUITE, IL FAUT SE COMPOSER VOS BILLETS DANS UNE DES MACHINES ORGANISÉES QUI SE TROUVENT AUGCHEIT DU GÉRAL.



DANS LA GARE, IL Y AURA SANS DOUBTE BEAUCOUP DE MONDES.



FAÇON, VOUS N'AVEZ QU'À CONSULTER LE TABLEAU DES DÉPARTS. LE NUMÉRO DE LA VOIE OÙ VOUS ATTEND VOTRE TRAIN Y EST INDICÉ...



APRÈS, LA IL NE VOUS RESTE PLUS QU'À PRENDRE VOTRE VOYAGE. SON NUMÉRO EST MARQUÉ SUR LE BILLET DE RÉSERVATION ET IL EST ÉCRIT AUGCHEIT À L'EXTÉRIEUR DES VOITURES...



IL FAUT AUGCHEIT VOS BAGAGES RÉSERVÉS LEUR NUMÉRO ÉCRIT SUR LE BILLET DE RÉSERVATION ET À L'INTÉRIEUR DES VOITURES.



... ET VOILÀ, LE TRAIN VA PARTIR...



BON VOYAGE !

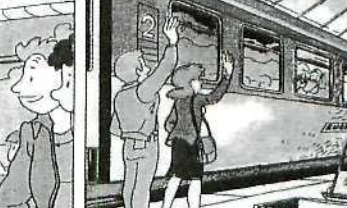

## à chacun... sa pollution

Comptez les décibels

125 Marteau-piqueur  
120 Attention! DANGER!  
110 Vol d'avion  
100 Machines industrielles

80 Motocyclette  
70 Rue à grande circulation  
60 Machine à écrire  
50 Rue tranquille  
20 Le vent dans les arbres



photo Bouguetier/Gamma

Quand M. et Mme Solin ont fait construire cette maison c'était la campagne. Les oiseaux les réveillaient tous les matins. Maintenant, ils sont à moins d'un kilomètre de l'aéroport Charles-de-Gaulle à Roissy-en-France.



Pour Daniel et Valérie, la semaine est finie. Lui, est mécanicien dans un garage : il essaie les moteurs. Elle, est secrétaire dans une banque : elle tape à la machine toute la journée. Ce soir, c'est le rendez-vous du vendredi avec tous les copains. Daniel et Valérie partent sur leur grosse moto; ils vont tourner dans Paris jusqu'à deux heures du matin.

photo Evans/Bettmann

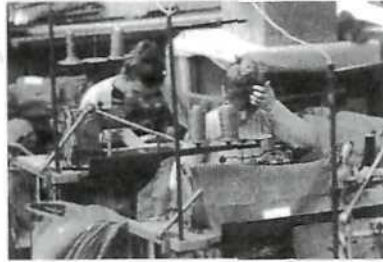
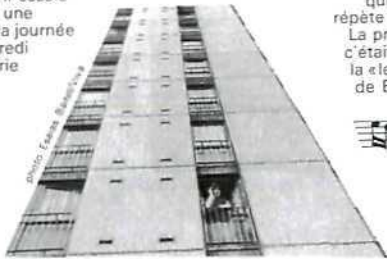

photo Jean Gaurmy/Gamma

Claire Bellanger travaille dans une usine. Pendant huit heures par jour, elle fait tourner sa machine. Le soir, elle n'en peut plus. Elle n'a même pas envie de regarder la télévision, elle préfère se coucher.

Dans la rue fermée à la circulation, les marteaux piqueurs ont remplacé les voitures. Omar Djelil, un Algérien travaille depuis huit heures du matin. Midi. Une heure de repos. Omar arrête son marteau-piqueur. Dans les immeubles, les gens ouvrent les fenêtres; au loin, on entend des voitures et une chanson à la radio. Pour Omar, c'est le silence; il écoute, il n'entend rien. S'il continue à faire ce métier, dans cinq ans, il sera sourd.



M. et Mme Paquin ne travaillent plus : ils ont 65 ans. Ils habitent un petit appartement au huitième étage. Leur voisin de gauche passe des disques de musique pop tous les soirs; celui du dessus joue le même morceau tous les matins depuis quinze jours, il répète un concert. La première fois, c'était très beau : la « lettre à Elise » de Beethoven...



On trouve en fait de l'eau très pure dans les montagnes.



photo H. Giagaglia/Viva

mais presque partout, les produits industriels polluent les rivières. L'eau pure est un produit rare : en France, on en vend beaucoup en bouteilles plastiques ou même en boîtes métalliques : voilà pourquoi on retrouve un peu partout ces boîtes ou ces bouteilles quand on fait un pique-nique. Mais la meilleure eau (ou la moins mauvaise...), c'est encore celle du robinet. Même si elle a un petit goût, elle n'a jamais fait de mal à personne : elle est potable. « BUVEZ DU VIN, L'EAU EST POLLUÉE ! » En France, on voit assez souvent cette publi-



été, mais dans le vin, il y a de l'alcool... C'est très mauvais pour la santé quand on en boit trop. Et c'est une boisson qui coûte cher, sans compter les maladies et les accidents. Alors, où est la vraie pollution, dans l'eau du robinet ou dans l'alcool ?



14 h 35

Attention danger  
Attention danger!

ICI LE CENTRE DE CONTRÔLE DE LA POLLUTION DE L'AIR. ATTENTION, ORDRE À TOUS LES ÉLÈVES DE RENTRER CHEZ EUX. AUTOMOBILISTES, ARRÊTEZ VOTRE MOTEUR !

Un film de science-fiction ?

Non, une histoire vraie : un « accident » dans une grande zone industrielle : trop de fumées, trop de voitures.

L'air va-t-il devenir un produit rare ? Pour vivre un homme a besoin de 12 m<sup>3</sup> d'air par jour; une voiture qui fait 1 000 kilomètres « brûle » autant d'air qu'un homme pendant un an.



On trouve déjà des appareils qui vendent de l'air pur. Dans cinquante ans, il faudra peut-être payer pour respirer.

Beaucoup de gens protestent contre les fumées des usines, mais ils oublient les dangers du tabac. Les Français fument plus de quatre-vingts milliards de cigarettes par an ! Peut-on parler de pollution sans poser ce problème ?

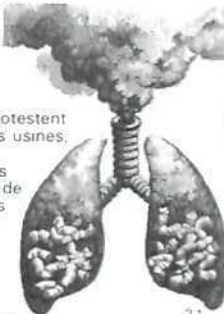

Comité national contre le tabagisme

21

# La pollution peut tuer...

## Après la mort d'un garçon de 13 ans, la pêche des moules interdite sur la côte près de Fécamp.

de notre correspondant Paul Tauvel

Fécamp. Des moules polluées sont-elles la cause de l'intoxication d'une famille venue passer ses vacances sur la côte? La question peut se poser après la mort d'un garçon de 13 ans, lundi matin, à l'hôpital de Fécamp.

« C'est le dimanche après-midi que la mère et ses trois enfants ont ramassé les moules dans les rochers, près de Fécamp. Déjà, le soir, après le repas, toute la famille a été légèrement malade et s'est couchée tôt. Le lundi matin, le garçon allait très mal et sa famille a alerté l'hôpital, mais il était trop tard pour le soigner », nous a dit le médecin que nous avons interrogé.

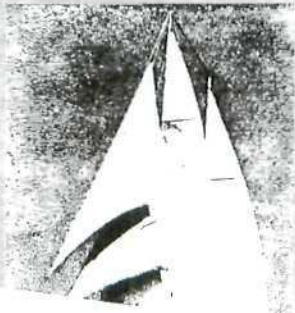

Dans un quotidien du mardi matin.



### Alerte à Fécamp.

Très vite, dans la matinée du lundi, des voitures de police ont informé la population du danger. En fin d'après-midi, la Direction des Affaires Maritimes a interdit le ramassage des moules dans la région de Fécamp: elle a fait mettre des affiches partout sur les routes qui conduisent aux plages et dans les campings de la région. L'Institut des Pêches Maritimes a envoyé un de ses spécialistes pour qu'il ramasse des moules et fasse une étude sur place. La pollution de la zone industrielle du Havre, qui se trouve à une quarantaine de kilomètres, est peut-être la cause de l'accident.

### « Nos produits ne sont pas dangereux! »

Dans la ville de Fécamp, les gens ne sont pas tranquilles. Les commerces de poissons et les restaurants font savoir que leurs produits ne sont pas dangereux: ils ne veulent pas que leurs clients aient peur et que cette affaire de pollution fasse partir les touristes qui sont encore nombreux en septembre sur les côtes normandes.

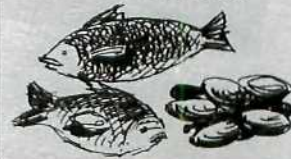

23

## Ces gestes qui tuent

La nature est malade. Il y a des animaux et des plantes qui meurent tous les jours. Et c'est l'homme qui les tue. Il faut protéger l'arbre et la fleur, l'éléphant et l'insecte, la mer et les rivières; sans eux, nous ne pouvons pas vivre. Hélène est une amie de la nature; écoutez-la : ne faites pas ces gestes qui tuent.



**d** Ne retournez pas les rochers sur la plage. Le soleil peut brûler les œufs qui se trouvent sous les rochers.

**e** Ne jetez pas vos cigarettes dans une forêt : le bois brûle vite. Tous les ans, la France perd beaucoup de forêts.

**c** Ne touchez pas les nids. Laissez les petits oiseaux dans leur nid. La mère est peut-être partie en laissant ses petits. Si vous les enlevez de leur nid, ils ne sauront pas et ne pourront pas revenir.

**a** Ne jetez pas de papiers, de boîtes dans les rivières.

**b** Ne tuez pas tous les insectes. Ils ne sont peut-être pas beaux, mais ils peuvent être utiles.

**f** Vous aimez les fleurs ? Laissez-les vivre.

Méthode Orange 2. Hachette, 1979.

Évaluation de l'activité  par l'apprenant

Nom: .....

Prénom: ..... Classe .....

J'ai appris à

J'ai fait une révision de

Oui Non ?

1. J'ai compris les consignes.

2. J'ai compris l'objectif de l'activité.

3. Le temps a été suffisant.

4. L'activité a été:

— facile.

— difficile.

— normale.

5. Les supports ont été:

— motivants.

— faciles à utiliser.

— trop complexes.

Je propose certaines modifications:



## DOCUMENTO 7

### Évaluation de l'Unité (tâches finales)

Nom. ....

Prénom. .... Classe .....

#### Je suis capable // Elle / Il est capable

Oui Non ?

1. D'écrire une lettre formelle.
2. De faire un appel téléphonique à un organisme officiel pour demander des renseignements.
3. De comprendre l'information fondamentale d'un texte et d'en faire un résumé.
4. D'engager des conversations simples pour:
  - Proposer quelque chose.
  - Accepter et refuser une proposition tout en le justifiant.
  - Exprimer le manque.
  - Exprimer la cause.
  - Demander et donner des renseignements sur un camp.
5. De travailler en groupe pour créer:
  - Une B. D.
  - Une brochure.
  - Des pancartes.
  - Des affiches.



## Évaluation de l'expérience

Nom. ....

Prénom. .... Classe .....

	Oui	Non	?
1. Le groupe t'a aidé.	<input type="checkbox"/>	<input type="checkbox"/>	<input type="checkbox"/>
2. Tu as aidé le groupe.	<input type="checkbox"/>	<input type="checkbox"/>	<input type="checkbox"/>
3. Tu te sens intégré dans le groupe.	<input type="checkbox"/>	<input type="checkbox"/>	<input type="checkbox"/>
4. L'ambiance de classe t'a permis de manifester et de résoudre tes difficultés.	<input type="checkbox"/>	<input type="checkbox"/>	<input type="checkbox"/>
5. Le matériel utilisé a été:	<input type="checkbox"/>	<input type="checkbox"/>	<input type="checkbox"/>
• motivant	<input type="checkbox"/>	<input type="checkbox"/>	<input type="checkbox"/>
• facile à utiliser	<input type="checkbox"/>	<input type="checkbox"/>	<input type="checkbox"/>
• trop complexe	<input type="checkbox"/>	<input type="checkbox"/>	<input type="checkbox"/>
6. Le temps donné pour chaque leçon a été suffisant.	<input type="checkbox"/>	<input type="checkbox"/>	<input type="checkbox"/>
7. Le nombre d'activités pour préparer les différentes tâches finales a été suffisant.	<input type="checkbox"/>	<input type="checkbox"/>	<input type="checkbox"/>
8. Les activités t'ont aidé à réaliser les tâches finales.	<input type="checkbox"/>	<input type="checkbox"/>	<input type="checkbox"/>
9. Le professeur:	<input type="checkbox"/>	<input type="checkbox"/>	<input type="checkbox"/>
• t'a donné des orientations utiles.	<input type="checkbox"/>	<input type="checkbox"/>	<input type="checkbox"/>
• t'a aidé à résoudre des problèmes techniques.	<input type="checkbox"/>	<input type="checkbox"/>	<input type="checkbox"/>
• a contribué à créer un climat de détente.	<input type="checkbox"/>	<input type="checkbox"/>	<input type="checkbox"/>
• t'a motivé avec ses appréciations.	<input type="checkbox"/>	<input type="checkbox"/>	<input type="checkbox"/>
10. Tu marques sur ton agenda les devoirs ou le travail à faire pour ne pas l'oublier.	<input type="checkbox"/>	<input type="checkbox"/>	<input type="checkbox"/>
11. Tu prends des notes en classe.	<input type="checkbox"/>	<input type="checkbox"/>	<input type="checkbox"/>
12. Tu demandes quand tu ne comprends pas.	<input type="checkbox"/>	<input type="checkbox"/>	<input type="checkbox"/>
13. Tu essaies de t'exprimer en français en classe.	<input type="checkbox"/>	<input type="checkbox"/>	<input type="checkbox"/>
14. Tu respectes les consignes.	<input type="checkbox"/>	<input type="checkbox"/>	<input type="checkbox"/>
15. L'expérience t'a aidé:	<input type="checkbox"/>	<input type="checkbox"/>	<input type="checkbox"/>
• à te faire mieux comprendre.	<input type="checkbox"/>	<input type="checkbox"/>	<input type="checkbox"/>
• à mieux comprendre les autres.	<input type="checkbox"/>	<input type="checkbox"/>	<input type="checkbox"/>
• à améliorer tes connaissances linguistiques.	<input type="checkbox"/>	<input type="checkbox"/>	<input type="checkbox"/>
• à valoriser les différences culturelles.	<input type="checkbox"/>	<input type="checkbox"/>	<input type="checkbox"/>

## Évaluation et Coévaluation de la compétence communicative

Nom: ..... Prénom: ..... Date: .....

### Compréhension Orale

L'apprenant

1. Respecte les consignes données par le professeur pour comprendre.
2. Développe différentes stratégies pour comprendre.
3. Dédduit correctement le sens des termes nouveaux.
4. Essaie d'abord de comprendre l'idée essentielle.
5. Essaie ensuite de comprendre certains détails.
6. Essaie de comprendre chaque détail.
7. Demande quand il ne comprend pas.

Avis  
du professeur

1 2 3 4 5

Avis de l'apprenant

D'accord Pas d'accord

### Expression Orale

L'apprenant

1. Se fait comprendre dans son discours.
2. Est capable d'improviser.
3. Se sert des recours d'oralité dans la communication.
4. Fait des efforts pour bien prononcer.
5. Réutilise les nouveaux mots dans son discours.
6. Respecte les éléments qui structurent la phrase et le discours.



### Réflexion systématique sur la langue

L'apprenant

1. Fait preuve de curiosité par rapport au fonctionnement de la langue et du discours.
2. Identifie les constituants de la phrase.
3. Identifie différents types de phrases et opère les transformations usuelles.
4. Réutilise spontanément les nouveaux concepts grammaticaux.
5. Ses erreurs ne gênent pas la compréhension de ses énoncés.





## Bibliografía

---



## Bibliografía citada

- COLEMAN, J.C. *Psicología de la adolescencia*. Madrid: Morata, 1985.
- COLL, C. *Psicología y curriculum*. Barcelona: Paidós, 1991
- COLL, C.; POZO, J.F.; SARABIA, D. y VALLS, E. *Los contenidos en la reforma. Enseñanza y aprendizaje de conceptos, procedimientos y actitudes*. Santillana, 1992.
- DALGALIAN, G.; LIEUTAUD, S. y WEIS, F. *Pour un nouvel enseignement des langues et une nouvelle formation des enseignants*. Paris: Clé International, 1981.
- KAPLAN, L.S. *Adolescencia, el adiós a la infancia*. Buenos Aires: Paidós, 1984.
- SIEGWART, R. *Transparence et cohérence dans l'apprentissage des langues en Europe*. Rapport du Symposium de Rüschlikon: Conseil de la Coopération Culturelle du Conseil de l'Europe, 1993.
- TORRESSE, B. *La nouvelle pédagogie du français. Les activités de communication*. Paris: Collection Najac, 1975.

## Bibliografía complementaria

- AGUIAR, R. y SOLIS, M. *Materiales didácticos Lengua Extranjera: Francés. Secundaria Obligatoria*. Madrid: M.E.C., 1993.
- ATIENZA MERINO, J.L. *Propuesta de secuencia, Lenguas Extranjeras. Francés. Secundaria*. M.E.C. / Editorial Escuela Española, S.A., 1993.
- BERTOCHINI, P. y CONSTANZO, E. *Manuel d'autoformation*. Paris: Hachette, 1989.
- BESSE, H. y GALISSON, R. *Polémique en didactique (du renouveau en question)*. Paris: Clé International, 1990.
- BOUACHA, A. *La pédagogie du français langue étrangère. Orientations théoriques et pratiques dans la classe*. Paris: Hachette, 1987.
- CHARAUDEAU, P. *Grammaire du sens et de l'expression*. Paris: Hachette Education, 1992.
- Ejemplificaciones de Unidades Didácticas*. Area de Linguas Estranxeiras. Francés. La France à ta portée. Xunta de Galicia: Junio 1992.
- ESTAIRE, S. y ZANÓN, J. *El diseño de unidades didácticas mediante tareas: principio y desarrollo*. Comunicación, lenguaje y educación, n.º 7-8, 1990.
- FERNÁNDEZ NAVARRETE, F. y MARTINEZ REBOLLO, A. *Materiales Didácticos Lengua Extranjera. Francés. Primer ciclo, Secundaria Obligatoria*. M.E.C., 1993.
- GALISSON, R. y RCOULET, E. *Vers une didactique du français*. Paris: Larousse, 1989.

- GAONACH, D. *Adquisition et utilisation d'une langue étrangère*. Paris: Hachette, 1990.
- LEBRE-PEYTARD, M. *Situations d'oral. Documents authentiques: analyse et utilisation*. Paris, Clé International, 1990.
- M.E.C., *Lenguas extranjeras. Secundaria Obligatoria*. Madrid: M.E.C., 1993.
- MOIRAND, S. *Enseigner à communiquer en langue étrangère*. Paris: Hachette, 1984.
- MOTHE, J.C. *L'évaluation formative*. Les amis de Sèvres, 111. Sèvres: CIEP., 1983.
- PALACIOS, J.; MARCHESI, A. y COLL, C. *Psicología evolutiva*. Madrid: Alianza Editorial, S.A., 1991.
- RICHTERICH, R. *Besoins langagiers et objectifs d'apprentissage*. Paris: Hachette, 1985.





CENTRO DE DESARROLLO CURRICULAR

DIRECCIÓN GENERAL de RENOVACIÓN PEDAGÓGICA  
CENTRO DE DESARROLLO CURRICULAR